



Patent/Faydalı Model Başvuru Sonrası İşlemler Farkındalık Semineri

Isparta, 18 Aralık 2012

A. Bülent DALOĞLU
TPE, Patent Uzmanı

bdaloglu@turkpatent.gov.tr



PATENT PROSEDÜRÜ



BULUŞ

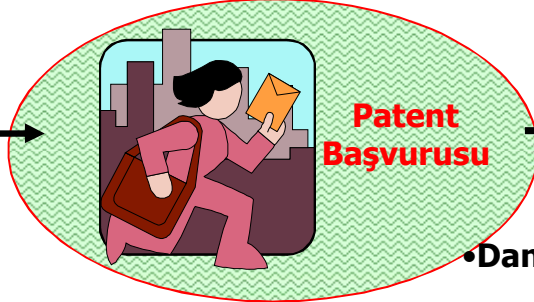

Patent
Başvurusu

- Rusya
- Danimarka
- İsveç
- Avusturya
- EPO
- TPE*



Şekli
İnceleme



Araştırma
Raporu

Yayın
18 Ay



Sistem
Tercihi



İncelemesiz
Sistem
Tercihi

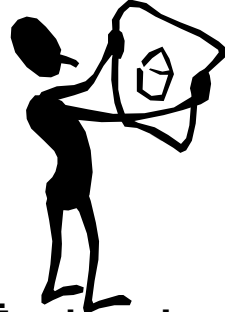

İncelemesiz
Patent Belgesi
7 Yıl

İncelemeli
Sistem
Tercihi

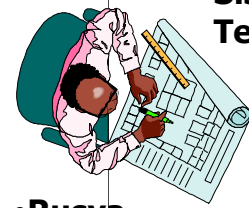

- Rusya
- Danimarka
- İsveç
- Avusturya
- TPE*



İNCELEMELİ
PATENT
BELGESİ
20 YIL

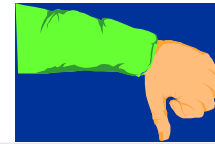

RED

işin [teknik] yanı....

patentler

[buluş]lara

- sanayide uygulanabilir
- yeni
- buluş basamağına sahip

patentlenemez buluşlar

- tedavi & teşhis usulleri
- bitki & hayvan çeşitleri
- kamu ahlakına aykırılık



buluş olarak kabul edilmeyenler

- | | |
|------------------------|-----------------------------|
| oyun ve iş kuralları | keşifler, bilimsel teoriler |
| bilgisayar programları | matematik metotları |
| sanat eserleri | estetik yaratımlar |

Patent Verilemeyecek Konular

- Konusu kamu düzenine veya genel ahlaka aykırı olan buluşlar.
 - Kara mayınları
 - Hayvanlarda ötanazi yöntemi
 - Bombalı mektuplar
- Bitki veya hayvan türleri veya önemli ölçüde biyolojik esaslara dayanan bitki veya hayvan yetiştirilmesi usulleri. Biyolojik temelli olan yetiştirme usulleri insan katkısı olmaksızın gerçekleşemeyecekse patent alabilir.

Patentlenebilirlik Kriterleri

- **Bir buluş :**

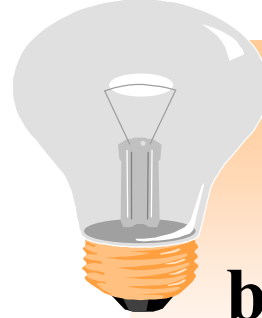

Buluş
basamağına
sahipse

Yenilik



Patentlenebilme
den hariç
bırakılan
konulardan
değilse

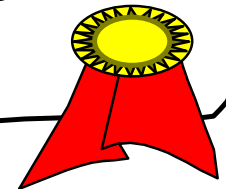

Yenilik...



- ❖ **Buluş, dünya çapında yeni olmalıdır.**
- ❖ **Bilinen bir ürünün geliştirilmiş kısımları için patent alınabilir.**

Yenilik

Buluş

Diş Fırçası (2008)

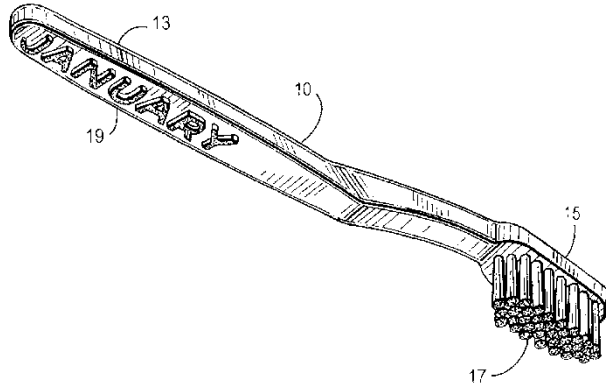

☒ Yenilik

Tekniğin Bilinen Durumu

Diş Fırçası (2004)

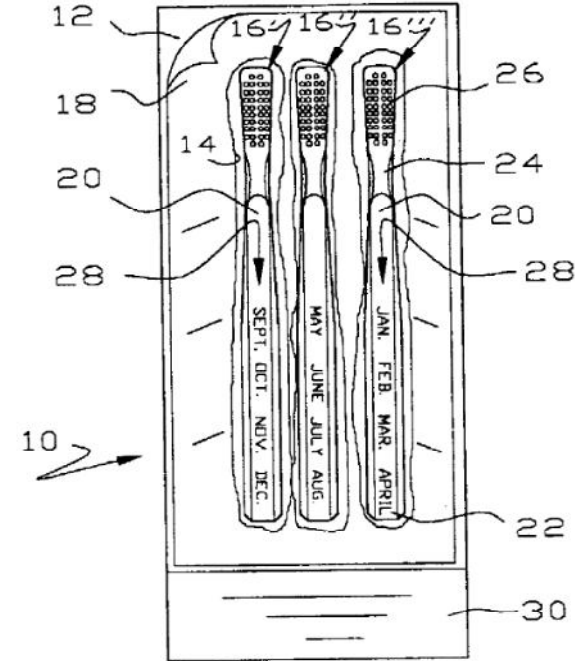

YENİLİK

~~1. istem: Üzerine oturulmak üzere geliştirilen bir ürün olup özelliği, bir oturma yüzeyi ve en az bir ayak içermesidir.~~

~~2. istem: istem 1'e göre ürün olup özelliği, yaslanma yüzeyi içermesidir.~~

3. istem: istem 2'ye göre ürün olup, kol dayama kolçakları içermesidir.



D1: Önceki teknik

BULUŞ BASAMAĞI

Buluşun, ilgili olduğu teknik alandaki bir uzman tarafından, tekniğin bilinen durumundan aşikar bir şekilde çıkartılamayacak (kolayca akla gelemeyecek) nitelikte olması



Patentlenebilirlik Kriterleri

SANAYİDE UYGULANABİLİRLİK

Sanayinin herhangi bir alanında üretilebilir, kullanılabilir, uygulanabilir olma

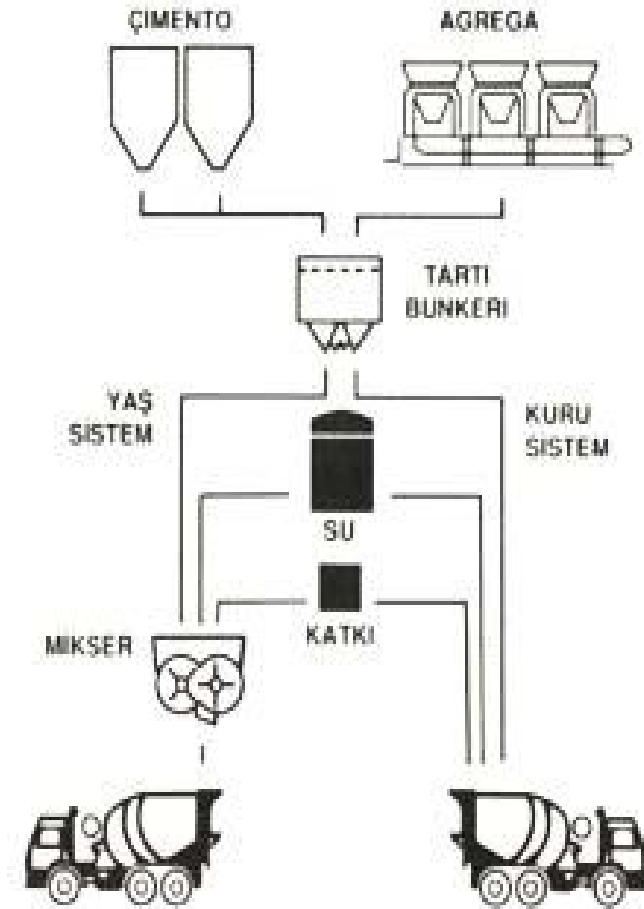

Buluşu yapanın başvuruda belirtilmesi

zorunluluğu

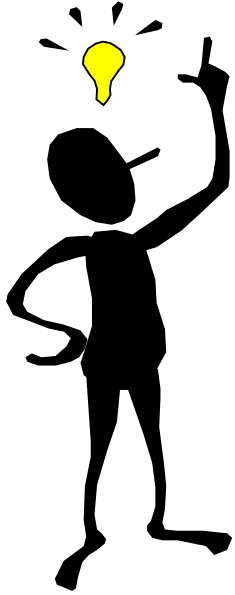

- Başvuruda, buluşu yapanın belirtilmelidir.
- Başvuruyu yapanın, başvuruyu buluşu yapandan ne şekilde elde ettiği mutlaka belirtilmelidir.
- Buluşu yapanın belirtilmemesi halinde başvurunun incelemesi başlatılmaz.

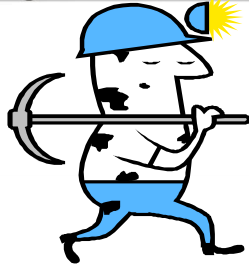

İşçi Buluşları

Hizmet Buluşları

- Fabrikada, işletmelerde, atölyelerde maaş ile çalışan işçilerin buluşları
- Ücretli veya ücretsiz staj yapan kişiler, pratik yapan öğrencilerin buluşları

Başvuru Yapma Hakkı
İşverene aittir.

Serbest Buluşlar

- Yaptığı işle ilgili olmayan bir alanda yapılan buluşlar
- Üniversitelere bağlı fakülte ve yüksek okullarda bilimsel çalışma yapmakta olan öğretim elemanlarının yaptığı buluşlar, serbest buluş kabul edilir.

Başvuru yapma hakkı
İşçiye aittir.

TÜRK PATENT [] ENSTİTÜSÜ **TPE-P-102**
FAYDALI MODEL
BAŞVURU FORMU

2009-G-148227
TPE 06.07.2009 11:22:34
Bsvr No: PT 2009/05300

Buluş ünvanında marka mahiyetinde kelimeler ve kullanılmamalı

1. Buluş Başlığı

Buluşu kısaca tanımlamalı, marka niteliğindeki terimleri içermemelidir

Omurga hastalıklarının ,Omurgada ağrı ve sendromların iyileştirmesine mahsus Tıbbi masaj aleti <TONDI>Ex Spinal

2. Uluslararası Patent Sınıfı

Buluşun patent sınıfını biliyorsanız yazınız
Bilmiyorsanız boş bırakınız

3. Başvuru Sahibi

Gerçek kişi ise ad ve soyadı, tüzel kişi ise kuruluşun tam ve açık unvanını yazınız

DOĞUŞ MEDİKAL TIÇ VE SAN LTD ŞTİ

3.1. Uyruk/Kayıtlı Ülke

Gerçek kişi ise uyruğunu, tüzel kişi ise kayıtlı olduğu ülkeyi belirtiniz

T C

3.2. T.C. Kimlik/Vergi No

Gerçek kişiler için T.C. kimlik no, tüzel kişiler için vergi no ve dairesini giriniz

GAZİLER V.D 3090029313

3.3. Adres

Yazışma adresini (şehir, ülke ve varsa posta kodu bilgilerini içerecek şekilde) yazınız

Kale mah Osmaniyce cad belediye merkez carsisi 8-L SAMSUN

3.4. Telefon/Faks/E-posta

0362 4315758 0362 4317335 bil@dogusmedikal.com.tr

Başvuru sahibi birden fazla ise, bu kutucuğu işaretleyerek diğer sahiplere ait bilgileri **ek sayfada** belirtiniz

4. Buluş Sahibi

Buluş sahibi gerçek kişinin ad ve soyadını yazınız

4.1. Uyruk

Buluş sahibinin uyruğunu belirtiniz

4.2. T.C. Kimlik No

Buluş sahibi T.C. vatandaş ise, T.C. kimlik numarasını giriniz

4.3. Adres

Yazışma adresini (şehir, ülke ve varsa posta kodu bilgilerini içerecek şekilde) yazınız

Buluş sahibi birden fazla ise, bu kutucuğu işaretleyerek diğer sahiplere ait bilgileri **ek sayfada** belirtiniz

5. Başvuru Yapma Hakkı

Başvuru sahibinin/sahiplerinin başvuru yapma hakkını buluş sahibinden/sahiplerinden ne şekilde elde ettiğini belirtiniz

- Başvuru sahibi aynı zamanda buluş sahibidir
 Hizmet İlişkisi
 Sözleşme Gereği
 Devir / İntikal
 Diğer (Açıklayınız)

6. Patent Vekili

Başvuru patent vekili aracılığıyla yapılıyorsa, vekil ad-soyadı/firma unvanını giriniz

6.1. Vekil Sicil No

7. Referans Numarası

Vekil veya başvuru sahibinin kendi verebileceği referans numarasını giriniz (zorunlu değildir)

Buluşu yapan belirtilmeli

Başvuru yapan, Buluşu yapandan başvuru yapma hakkını ne şekilde elde etti

sadece dilekçenin 11 nolu kısmına tarih kaşe ve imza atılmalı

Erken yayın talebi var mı?

8. Rüşhan

TPE nezdindeki başvurunuza konu buluşunuz ile aynı konuda daha önce yapılan bir patent başvurunuz veya herhangi bir resmi sergi/fuar vb. katılımınız varsa belirtiniz

Patent Başvuru Rüçhanı

Rüçhan No Ülke Tarih

Sergi Rüçhanı

Sergilenen Ülke/Şehir Sergi Açılış Tarihi Teshir Tarihi

9. Erken Yayın

Başvurular 18 ay içinde yayımlanır. Başvurunuzun daha önce yayımlanmasını istiyorsanız "Evet" kısmını işaretleyiniz. Faydalı model başvurularının erken yayımlanabilmesi için gerekli uygunluk onayının alınması gerekir.

Evet

Hayır

10. Başvuru Formu Eklere

10.1. Tarifname Takımı

Başvuru tarihinin başlaması için başvuru ile birlikte TPE'ye sunulmalıdır.

Tarifname sayfa (2 Nusha)

İstemler adet (2 Nusha)

Özet sayfa (2 Nusha)

Resimler sayfa (2 Nusha)

Tarifname takımında bulunan sayfa/adet bilgisi doldurulmalı

Tarifnamenin dili kutusu doldurulmalı

10.2. Tarifname Takımı Dili

Başvuru ile birlikte verilen tarifname takımı, yabancı bir dilde ise, Türkçe çevirilerin TPE'ye başvuru tarihinden itibaren en geç 1 (+3) ay içinde ek ücretlerle birlikte verilmesi gerekir. 1 aylık ek süre talebinin başvuru ile birlikte, 3 aylık ek süre talebinin de 1 aylık ek süre sona ermeden yapılması gerekir.

Türkçe

İngilizce

Fransızca

Almanca

10.3. Diğer Belgeler

Başvuru ücreti belgesi başvuru ile birlikte ya da en geç 7 gün içerisinde, varsa rüşhan belgesinin başvuru ile birlikte ya da en geç 3 ay içerisinde TPE'ye gönderilmesi gerekmektedir.

Başvuru ücretinin ödendiğini gösterir belge TL

Rüçhan Belgesi

11. Talep

Başvuru patent vekili aracılığıyla yapılıyorsa bu kısımda vekil imzası bulunmalıdır. Vekil aracılığıyla yapılmıyorsa, başvuru sahibi (tüzel kişi ise) kaşesi ve yetkili bir kişinin imzası, başvuru sahibi (gerçek kişi ise) imzası bulunmalıdır. Başvuru sahibi birden çok ise, her birinin imzası/kaşesi bulunmalıdır.

551 sayılı Patent Haklarının Korunması Hakkında Kanun Hükmünde Kararname Hükmüyle uyarınca bu dilekçedeki bilgilerin göre faydalı model verilmesini talep ederim/edersiz.

İmza/Kaşe

Tarih (gun,ay,yil)

DOĞUŞ MEDİKAL
TİC. ŞİRK. LTD. ŞTİ.
Kale Mah. Çarşıya Karşı, Balıyırı Marjinal Çarşısı No:5/1
Yenimahalle - ANKARA
Tel: 0 312 4315758-433687 Faks: 4317355 - 4316509
Gözetim V.D. 309 022 93 13

07/07/2009

Açıklamalar

Başvuru formu ve ekleri aşağıdaki adrese gönderiniz
TÜRK PATENT ENSTİTÜSÜ
Patent Dairesi Başkanlığı
Hippodrom Cad. No 115 06330
Yenimahalle - ANKARA
TPE'nin banka hesap numaralarını www.turkpatent.gov.tr adresinden öğenebilirsiniz.
Formda yer alan kutucukları işaretleyebilmek için kutucukların üzerine çift tıklayınız.
gerekmektedir.

Ücret veya varsa rüşhan belgesi ne ait kutucuk işaretlenmeli

Bu sayfa,
birden fazla
başvuru sahibi
veya buluşu
yapan var ise
doldurulmalı

Ek Sayfa - Başvuru ve Buluş Sahipleri İçin
Birden fazla başvuru/buluş sahibi varsa bu sayfayı kullanınız

3. Başvuru Sahibi

Gerçek kişi ise ad ve soyad, tüzel kişi ise kuruluşun tam ve açık unvanını yazınız

3.1. Uyruk/Kayıtlı Ülke

Gerçek kişi ise uyruğunu, tüzel kişi ise kayıtlı olduğu ülkeyi belirtiniz

3.2. T.C. Kimlik/Vergi No

Gerçek kişiler için T.C. kimlik no, tüzel kişiler için vergi no ve dairesini giriniz

3.3. Adres

Yazışma adresini (şehir, ülke ve varsa posta kodu bilgilerini içerecek şekilde) yazınız

3.4. Telefon/Faks/E-posta

3. Başvuru Sahibi

Gerçek kişi ise ad ve soyad, tüzel kişi ise kuruluşun tam ve açık unvanını yazınız

3.1. Uyruk/Kayıtlı Ülke

Gerçek kişi ise uyruğunu, tüzel kişi ise kayıtlı olduğu ülkeyi belirtiniz

3.2. T.C. Kimlik/Vergi No

Gerçek kişiler için T.C. kimlik no, tüzel kişiler için vergi no ve dairesini giriniz

3.3. Adres

Yazışma adresini (şehir, ülke ve varsa posta kodu bilgilerini içerecek şekilde) yazınız

3.4. Telefon/Faks/E-posta

4. Buluş Sahibi

Buluş sahibi gerçek kişinin ad ve soyadını yazınız

4.1. Uyruk

Buluş sahibinin uyruğunu belirtiniz

4.2. T.C. Kimlik No

Buluş sahibi T.C. vatandaşı ise, T.C. kimlik numarasını giriniz

4.3. Adres

Yazışma adresini (şehir, ülke ve varsa posta kodu bilgilerini içerecek şekilde) yazınız

4. Buluş Sahibi

Buluş sahibi gerçek kişinin ad ve soyadını yazınız

4.1. Uyruk

Buluş sahibinin uyruğunu belirtiniz

4.2. T.C. Kimlik No

Buluş sahibi T.C. vatandaşı ise, T.C. kimlik numarasını giriniz

4.3. Adres

Yazışma adresini (şehir, ülke ve varsa posta kodu bilgilerini içerecek şekilde) yazınız

DOĞUŞ MEDİKAL
Tic. Sic. No: 271100
Samsun

Hipodrom Cad. No 115 06330 Yenimahalle-Ankara (+90-312) 3031000 Faks: 312 3031007 E-posta: 312 3031007 SAMSUN

Bu formları bilgisayarda doldurunuz ve çıktısını kullanınız
Ocak 2009

sadece
dilekçenin 11
nolu kısmına
tarih kaşe ve
imza atılmalı

TARİFNAME

Omurga hastalıklarının < > Omurgada ağrı ve sendromların iyileştirmesine mahsus Tıbbi masaj aleti
<TONDI>Ex Spinal



Figür : 1

Teknik Alan: Tıbbi masaj aleti < Tondi Ex Spinal > Omur ya da ağrı sendromlarının giderilmesi ve Tedavisi için tahsis edilmiştir. Omurgayı çevreleyen derin kaslarda oluşan spazmı gevşettikten sonra omurga hastalıklarının gelişimini önlemektedir. Omurlar arasındaki disklerin defalarca çalıştırılmasından sonra omurganın hareketliliğini yenilemektedir

Ex-Spinal bir Masaj Aletidir. Elektrikli değildir. Elle kullanılabilen bir masaj aletidir. Masajla birlikte Tondi Ex Spinal kullanılırsa etkisi daha olumludur. Deride alerjik reaksiyona yol açmayan, Vücut sıcaklığından etkilenmeyen Malzemelerden üretilmiştir. Ex-Spinal masaj aleti çıplak ten üzerine veya kıyafet üzerine de direk olarak uygulanabilir Şekli Figür 1 'deki gibidir Ex Spinal Tüm sırt ve bel ağrısı çekenler için **etkin çözüm** sunar.

Tekniğin Bilinen Durumu: Fizik tedavi Rehabilitasyon merkezlerinde, masaj salonlarında, Tıbbi cihazlarla traksiyon ve masaj yapılarak giderilmesi

EX-SPİNAL'İN ÇÖZÜMÜNÜ AMAÇLADIĞI RAHATSIZLIKLAR:

Ex-Spinal Omurgada ağrı ve sendromların giderilmesi için üretilmiştir Omurgayı çevreleyen derin kaslarda oluşan spazmı gevşettikten sonra, omurga rahatsızlıklarının gelişimini önlemektedir Omurlar arasındaki disklerin defalarca çalıştırılmasından sonra omurganın hareketliliği yenilenmektedir Omurganın tüm kas yapısındaki kan dolaşımını iyileştirmektedir. Beyne (**Crebrum**) kan akışını sağlayan vertebral atardamarları gevşetmektedir. Osteochondrosis durumunda, boyun ve omuz ağrılarında meydana gelen kronik ağrıları gidermektedir. Omurilik (**Medulla spinalis**) sinirleri ve omurlar arasındaki diskleri basınç altından kurtarmaktadır. Omurga eğrilikleri, sinir köklerinin iltihabı (**Radikülit**), hiperkifoz ve kalça eğrilerinin giderilmesinde, omurilik sinir sisteminden iç organ işlevlerinin stimülasyonu'nda kullanılmaktadır

Ex-Spinal eklem ve sinir-kas bozukluklarının giderilmesinde özgün ve ekonomik bir yöntem sunuyor. Ex Spinal kullanıcıları doktorlarının önerdiği ilaçları alarak ve de düzenli olarak ısınma egzersizlerini de yaptıktan sonra, Ex_spinal Kullanma kılavuzunda tarif edildiği gibi masaj aletlerini kullanmaları halinde olumlu sonuçlarını mutlaka hissedeceklerdir. Ex-Spinal tek başına hiçbir şekilde, hiçbir hastalığı tedavi edemez. Yöntemin avantajı eklem ve sinir-kas sorunu yaşayan kişilerin, işlem öncesi eğitim alması sonrada kendi başlarına Ex-Spinal Masaj aletlerini bilinçli olarak kullanabilmeleridir

Ex Spinal masaj aleti bir bütün olarak vücut ağırlığı ile kullanıldığı yere göre Boyun, Toraks, Lomber-sakral, Dorsal lomber, omurga ve omurga etrafındaki kas-sinir sistemlerini uyarak, iç organları da etkileyen stres ve ağrı birikimlerini azaltarak kan dolaşımını artırır Böylece kullanıcı kişinin basit ağrıları hafifletmiş olur

Buluşun ilgili olduğu teknik saha açık ve net olarak belirtilmeli

Buluş ünvanında İngilizce kelime bulunmamalı

Satır aralıkları 1.5 olmalı

5, 10, 15 olacak şekilde satır nosu verilmeli

Sayfa nosu verilmeli

Şekiller, teknik resim bölümüne alınmalı

Buluşunuzdan önce hangi teknik vardı ve siz bu teknik sorunları nasıl giderdiniz.

Maksimum ve minimum marjlara uyulmalı

Tarifnamede İngilizce Kelime kullanılmamalı

İmla kurallarına uyulmalı (Cümle ortasında büyük harfle başlamaz gibi)

Ex-Spinal Masaj aleti, günlük egzersiz ve doktorun önerdiği şekilde kullanılması halinde Osteochondrosis, skondilez ve intervertebral disklerin bozulması gibi rahatsızlıkların hafifletilmesinde veya giderilmesinde oldukça etkindir. Bunların dışında Faydalı olduğu konular şunlardır. Kan dolaşımını düzenler, Kemik ılığı etkinliğinin artması ile Yeni hücrelerin üretilmesini destekler. enflamasyonu (ödemi) giderir Kas spazmını çözer, ağrıyı giderir. Kollajen dokunun elastikiyetini artırır böylece sertleşen dokular gevşer ve normale döner, Eklem kısıtlılıkları açılır Vucutta genel bir gevşeme ve fiziksel rahatlama sağlar, Uygulandığı bölgedeki hücrelerin aktivasyonu artırarak dokunun kendini yenilemesine yardımcı olur Düzenli Kullanılırsa kası güçlendirir ve dolaşımı artırır. Güçlü kaslar eklemeleri korur ve destekler Bu da kışının dayanıklılığını artırır. Egzersiz yaşlılığın etkilerini azaltır Ağrı ve kireçlenmeye bağlı hareket kısıtlılıklarını azaltır Stresle ilgili baş ağrısı, anksiyete ve depresyonun azaltılmasını sağlar Lenf Drenajı sayesinde kan dolaşımının artmasını sağlar İç Organlarının ve Tüm vucut sistemlerinin olumlu yönde etkilenmesi sağlanır, Dinlendirici İyi Bir Uykü düzenine sahip olunur, Spinal uyumun yanında Kas ve eklemlerin esnekliğinin geliştirilmesi sağlanır, Kasların ağırlığı, gerginliği, Katılığı ve sancıları azaltılır. Otonom sinir sistemindeki olumlu etkileri ile uykusuzluk, sindirim sorunları ve kabızlığını önler, Genel Sağlık ve Beyin etkinliği artar

Buluşun Tanımı Tıbbi masaj aleti Tondi Ex Spinal ı, iki omur arasına girecek şekilde iki adet mahbuzları olan, tabana oturan geri açılı, sert plastik malzemelerden üretilmiş bir araçtır.

Buluşu oluşturan parçalar Tondi Ex Spinal masaj aleti çift parçalı bir üründür

Çizimin kısa açıklaması:

Boy 300 mm
2 mahbuz arası 65 mm
Taban açısı 162°

Buluşun Açıklaması: Tondi Ex Spinal masaj aleti, bel ağrılarında hastayı rahatlatmak ve bel kaslarının aktif hale getirmektir.

Omurganın korunması ve tedavisi organizmanın fiziki gevşeklik kazandıktan sonra sert bir zeminde sırt üzerine yatarak yapılmaktadır Tondi Ex Spinal masaj aleti sırt altına yerleştirilmektedir. Aletin mahbuzları omur kaslarına isabet etmektedir Omurga ise bu boşlukların arasına denk gelecektir. Hasta kendi ağırlığı ile alet üzerinde 15-20 dk Bir bekleyle İki omur arasında bir gevşeklik ve hastanın rahatlaması sağlanacaktır.

EX-SPİNAL MASAJ ALETİNİN GÖRSEL AÇIKLAMASI:

Figür -1 Tondi Ex Spinal Masaj aletinin genel görünümünü gösterir



Figür : 1

Figür 2A Ex-Spinal Masaj Aletinin Omurga tumseği ve taban açılarını gösterir

Şekiller Özetten sonra yer almalı ve buluşun detay anlatımından önce şekiller ile ilgili açıklama verilmeli

Şekillerde geçen atıf nolarının kısa tanımları verilmeli

Tarifnamede anlatım sırasında parça isminden hemen sonra parantez içinde atıf nosu verilmeli

1/4 gibi toplam resims ayfası ve kaçınıcı resim sayfası olduğunu gösterir bir ibare kullanılmalı

Figür - 2B Ex-Spinal Masaj Aletinin Piramit çıkıntısını gösterir.

Figür :2A

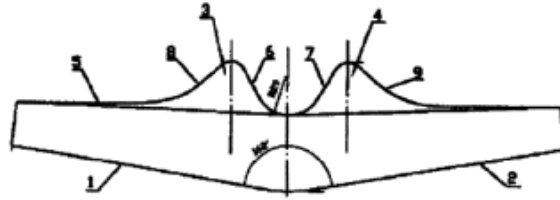

Figür :2B



İngilizce "Figür" şeklinde kelime kullanılmamalı, Şekil-1, Şekil-2, ... kullanılmalı

Ölçeklendirme bulunmamalı

Figür 3A Ex-Spinal Masaj aletinin Yandan Görünüşü ve ölçüleri
Figür 3B Ex-Spinal Masaj Aletinin Üstten Görünümü

Figür :3A

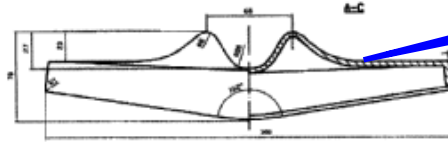

Figür :3B

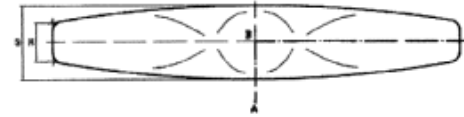

Figür 4A Ex-Spinal Masaj Aletinin Alt Tabanının Yandan açısıl görünümü

Figür 4B Ex-Spinal Masaj Aletinin Alt Tabanının Görünümü

Figür :4A



Figür :4B



Marjlara dikkat edilmeli

Şekiller bölümünde hiçbir açıklama olmamalı, bu açıklamalar tarifnamede ilgili yerde verilmeli

Figür 6C Ex-Spinal Masaj Aletinin Uygulamasının Gosterimi (Eller Yanda)
Figür 6D Ex-Spinal Masaj Aletinin Uygulamasının Gosterimi (Eller Yanda-Destekli)

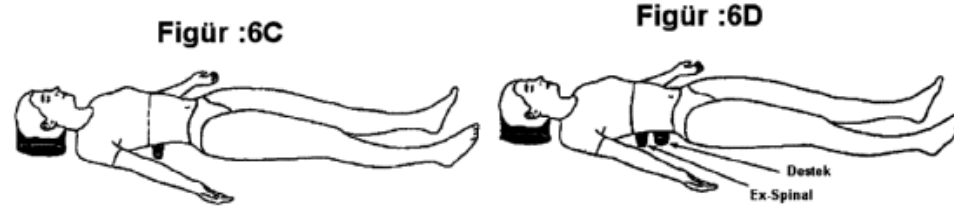

Figür 7 Ex-Spinal Masaj Aletinin Basınç Etkisini Arttırmanın ve Azaltmanın Gosterimi.

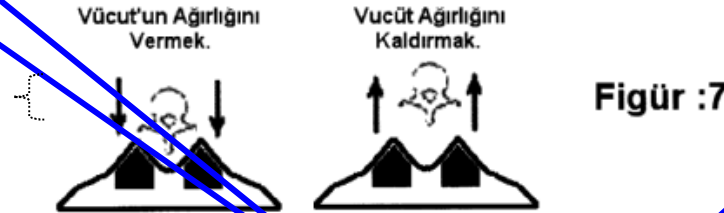

İSTEMLER:

EX-SPINAL MASAJ ALETİNİN GENEL AÇIKLAMASI

Ex-Spinal 300 mm uzunluğunda,70 mm Genişliğinde ve ortasında 65 mm derinliğinde, kenarları 30 mm uzunlukta olan spinal kolondaki ağrıyı rahatlatmak için kullanılan bir masaj aletidir

Bu masaj aleti ile bel ağrısı şikayetlerinin azaltılması hedeflenmiştir. Omurlardaki gerginliğin azaltılması, Hareketliliğin geri kazanılması ve kan dolaşımının düzenlenmesi en önemli işlevidir.

Ex Spinal aleti plastik enjeksiyon yöntemi ile üretilmektedir. Yapısında plastik kullanılabildiği gibi değerli ağaç türlerde kullanılan tiplerini de üretmek mümkündür.Ayrıca Bio Manyetik olarak ta üretilmektedir

Ex-Spinal Derin kas bölgelerini maksimum etkileyebilmesi için dizaynında matematiksel modelleme yöntemi kullanılmıştır. Böylece Ex-Spinal'ın dizaynı simetrik olduğu için yük düzeyini eşit bir şekilde sert zemine iletmesi (Figür 4A) sağlanmıştır.

Ex-Spinal Masaj aleti tasarlanırken omurgaları kavrayabilecek şekilde, uçak projeksiyonu (Figür 1) tipinde, yukarıya yükselen üst ve yanal yönelmiş tipte iki piramit çıkıntısı (Figür 2A) şeklinde dizayn edilmiştir Yuvarlak kenarlı prizmatik şekli ile Ex-Spinal aleti Omurga,toraks ve vertebral alanı iyi kavrayabilmesi için tasarlanmıştır.

İstemler,
Tarifnameden sonra
yer alacak şekilde
ayrı bir sayfadan
başlamalı

Parçaisimlerinden
sonra parantez içinde
atıf noları yazılmalı

5,10,15 olacak
şekilde satır noları
verilmeli, satır
aralıkları 1.5 olmalı

Tarifnameyi takip
edecek şekilde sayfa
nosu verilmeli

Buluş ünvanı
yazılmamalı

Marjlara dikkat
edilmeli

Bir istem cümlesi tek
bir cümle olmalı

1 nolu istem ana
istem şeklinde
yazılmalı diğer
istemler
yazılacaksa ana
isteme bağımlı
yazılmalı

Şekli Eksiklik Yazısı Gönderildi

	T.C. TÜRK PATENT ENSTİTÜSÜ Patent Dairesi Başkanlığı	 2009-O-246542
--	---	--

Sayı: B.14.1.TPE.0.10.01- 2009/05300 Konu: Şekli eksiklik	Hipodrom Cad. No:115 Yenimahalle - ANKARA Tel : (312) 303 10 00 Fax : (312) 303 12 20 İadeh Resmî Taahhüdü
--	--

DOĞUŞ MEDİKAL TİC.VE SAN. LTD.ŞTİ
Kale Mah. Osmaniye Cad. Belediye Merkez Çarşısı 8-1 SAMSUN

İlgi: 08/07/2009 tarih ve - referanslı dilekçeniz.

İlgide kayıtlı dilekçeniz ekindeki "Omurga hastalıklarının Omurgada ağrı ve sendromların iyileştirmesine mahsus Tıbbi masaj aleti <TONDI>Ex Spinal" başlıklı Faydalı Model başvurusu Enstitümüzce alınmış, Faydalı Model Siciline 08/07/2009 gün, 11.22:34 saat ve 2009/05300 sayı ile kayıt edilmiştir.

Söz konusu başvurunuz 551 sayılı Patent Haklarının Korunması Hakkında Kanun Hükmünde Kararın 160 ncı maddesi hükmü ve anılan Kanun Hükmünde Kararın Uygulama Şeklini Gösterir Yönetmeliğin 49 uncu maddesi hükmü uyarınca şekli şartlara uygunluk açısından incelenmiş ve ilişikte belirtilen evrakınızda eksiklikler saptanmıştır.

Söz konusu evrakınızın, anılan Kanun ve Yönetmelik hükümlerine uygun olarak, patent/faydalı model belgesi başvuru kılavuzunda anlatıldığı şekilde hazırlanarak bildirim tarihinden itibaren üç ay içerisinde Enstitümüze gönderilmesi gerekmektedir.

Aksi takdirde başvurunuzun geri çekilmiş sayılacağı konusunda bilgilerinizi rica ederim.

	Ahmet KOÇER Enstitü Başkanı a. Patent Dairesi Başkanı
--	--

EKLER:
1- Şekli Eksiklik Formu

Not:Bir faydalı model başvurusunun yıllık ücretleri, bildirmeye gerek olmaksızın her yıl vadesinde (başvuru tarihine takabül eden ay ve günde) ödenmelidir. Vadesinde ödenmeyen yıllık ücretler, ek bir ücretin ilavesi ile vadeyi takip eden 6 ay içinde ödenmelidir, aksi takdirde başvuru geçersiz sayılır.

Sekli Eksiklik Giderme

TÜRK PATENT [] ENSTİTÜSÜ		TPE-P-109 ŞEKLİ EKSİKLİK GİDERME FORMU		TPE Barkod Alanı	
Başvuru No					
Başvuru Sahibi Gerçek kişi ise ad ve soyad, tüzel kişi ise kuruluşun tam ve açık unvanını yazınız.					
TC Kimlik/Vergi No Gerçek kişiler için T.C. kimlik no, tüzel kişiler için vergi no ve dairesini giriniz.					
Vekil Adı Soyadı -Sicil No Patent vekili varsa, vekil ad-soyadı/firma unvanı ile vekil sicil no'sunu giriniz.					
Referans No Vekil veya başvuru sahibinin kendi verebileceği referans numarasını giriniz.					
Şekli Eksiklik Giderme					
<input type="checkbox"/> Şekli Eksiklik Giderme Talebi					
Eklere	<input type="checkbox"/> Tanıfname		sayfa (2 Nüsha)		
	<input type="checkbox"/> İstemler		sayfa (2 Nüsha)		
	<input type="checkbox"/> Özet		sayfa (2 Nüsha)		
	<input type="checkbox"/> Resimler		sayfa (2 Nüsha)		
	<input type="checkbox"/> Başvuru Dilekçesi		sayfa (1 Nüsha)		
Talep Başvuru patent vekili aracılığıyla yapılıyorsa bu kısımda vekil imzası bulunmalıdır. Vekil aracılığıyla yapılmıyorsa, başvuru sahibi (tüzel kişi ise) kaşesi ve yetkili bir kişinin imzası, başvuru sahibi (gerçek kişi ise) imzası bulunmalıdır. Başvuru sahibi birden çok ise, her birinin imzası/kaşesi bulunmalıdır.					
Yukarıda bilgileri verilen başvurumla ilgili talebimin işleme alınmasını arz ederim.					
			İmza/Kaşe		Tarih (gün/ay/yıl)
Açıklamalar					
Şekli Eksiklik Giderme Formu ve eklerini aşağıdaki adrese gönderiniz. TÜRK PATENT ENSTİTÜSÜ Patent Dairesi Başkanlığı Hipodrom Cad. No:115 06330 Yenimahalle - ANKARA					
TPE'nin banka hesap numaralarına www.turkpatent.gov.tr adresinden erişebilirsiniz.					
Formda yer alan kutucukları gereğiyle doldürünüz ve çıktısını kullanınız. Çoklu kullanıma uygundur.					

T.C. TÜRK PATENT ENSTİTÜSÜ Patent Dairesi Başkanlığı		 2011-018103 13.05.2011
Sayı: B.14.1.TPE.0.10.01-2000/01234 Konu: Şekli Eksiklik Giderme		Hipodrom Cad. No:115 Yenimahalle - ANKARA Tel : (312) 303 10 00 Fax : (312) 303 12 20 İade Rüşsi Taahhüdü
XXXXXXXXXX XXXXXXXXXX ANKARA		
<p>İlgi: 15.03.2011 tarihli patent başvurunuz.</p> <p>İlgide kayıtlı başvurunuzla ilgili 22.02.2011 tarihli dilekçeniz ekindeki evrakın incelenmesinde; 551 sayılı Patent Haklarının Korunması Hakkında Kanun Hükmünde Kararnamenin Uygulama Şeklini Gösterir Yönetmeliğin 26 nçü maddesi hükmü uyarınca şekli eksikliklerin giderildiği tespit edilmiştir.</p> <p>Bu nedenle anılan Kanun Hükmünde Kararnamenin 56 nçı maddesi hükmü ve anılan Yönetmeliğin 28 inci maddesi hükmü uyarınca başvuru tarihinden veya rüşcan talep edilmişse rüşcan tarihinden itibaren 15 ay içinde tekmilîn bilinen durumu ile ilgili araştırmanın talep edilmesi ve talep birlikte veya talep tarihinden itibaren 3 ay içinde araştırma raporu düzenlenmesi hazırlık işlemleri ücretinin ve seçeceğiniz araştırma kuruluşuna ait araştırma ücretinin ödemesi gerekmektedir.</p> <p>Araştırmanın talep edilebilmesi için Araştırma Talep Formunun doldurularak, anılan kuruluşun kabul ettiği dilde hazırlanacak iki nüsha özet, tarifnâme, istemler, resimler ve yukarıda bahsedilen ücretlerin ilgili banka hesaplarına ödendiğini gösterir banka çekontu asılları ile birlikte Enstitümüze gönderilmesi gerekmektedir.</p> <p>Aksi takdirde, 551 sayılı Patent Haklarının Korunması Hakkında Kanun Hükmünde Kararnamenin 56 nçü maddesi hükmü uyarınca başvuru geri alınmış sayılacaktır.</p> <p>Bilgilerinizi rica ederim.</p>		
		Mustafa Güney ÇALIŞKAN Enstitü Başkanı a. Patent Uzmanı
EKLER EK 1: Araştırma Formlarıyla İlgili Bilgi Notu EK 2: TÜBİTAK Teşvikli Bilgi Notu (TÜBİTAK Teşvikinden yararlanıyorsanız kullanınız) EK 3: Araştırma İnceleme Ücret Tablosu		
<p>Not 1: Bulunuz TPE'nin araştırma-inceleme yaptığı konular arasında yer almışından araştırma kuruluşu olarak Araştırma İnceleme Ücret Tablosundan Türkiye dışında bir ofisin seçilmesi gerekmektedir.</p> <p>Not 2: Başvuru tarihinden itibaren bir yıl içerisinde rüşcan hakkından yararlanarak başka ülkelerde ya da başvuru sistemlerinde (PCT vb. uluslararası ya da EPC vb. bölgesel başvurular) patent başvurusu yapabilirsiniz.</p> <p>Not 3: TÜBİTAK patent teşviklerinden yararlanmak için gerekli formlarla beraber bu belge ile TÜBİTAK'a başvurabilirsiniz. (detaylı bilgi için www.tpe.gov.tr)</p> <p>Not 4: Patent başvurusunun yıllık ücretleri, her yıl vadesinde (başvuru tarihine tekbül eden ay ve günde) peşinen ödemelidir. Belirtilen vadede ödenmeyen yıllık ücretler, ek bir ücretin ilavesi ile vadeyi takip eden 6 ay içinde ödenebilir. Yıllık ücretlerin bu süre içinde de ödenmemesi halinde başvurular geçersiz sayılır. TÜBİTAK-TPE işbirliğinde yürütülen teşvik sisteminden yararlanan patent başvurularının yıllık ücretlerinin teşvik kapsamından alınabilmesi için talep yapılması zorunludur (yıllık ücretler talep olmaksızın teşvik hesabından düşmemektedir). Bu nedenle, teşvikten yararlanan ve teşvik hesabında yeterli tutar bulunan patent başvurusu sahibi olan hak sahiplerinin, yıllık ücretler için her yıl vade tarihinden önce Teşvikli Ücret Ödeme Formu ile Enstitümüze talepte bulunmaları gerekmektedir.</p>		

TÜBİTAK Teşvik Başvurusu

TÜRK PATENT [] ENSTİTÜSÜ

İnsanların hayatlarına ve faaliyetlerine egemen olan kuvvet, icat yeteneğidir.

K. Atatürk

Anasayfa Kurumsal Medya Merkezi Bize Ulaşın

ENGLISH | Google™ Özel Arama | ARA

Marka

Patent ve Faydalı Model > Başvuru-Teşvikler-Araştırma

Patent ve Faydalı Model

Başvuru-Teşvikler-Araştırma

Ücretler- İşlem Formları

Patent Vekilleri

Sınıflandırma

Mevzuat-Bilgi Bankası

İstatistikler

Endüstriyel Tasarım

Coğrafi İşaretler

Entegre Devre Topografyaları

“akılın teknolojiyle buluşması...”

Nasıl Başvuru Yapılır?

Türk Patent Enstitüsü'ne Posta ile gelen evraktan teslim yolu ile ya da internet üzerinden çevrimiçi başvuru yapabilirsiniz. İnternet üzerinden başvuru yapabilmek için elektronik imza sahibi olmanız gerekmektedir. Patent ya da Faydalı Model Başvurusu yapmadan önce başvuru kılavuzunu dikkatlice okuyunuz. Başvuru kılavuzunu bilgisayarınıza indirerek inceleyebilirsiniz. Başvuru kılavuzunda, başvurunun nasıl hazırlanacağı, neler gerektiği, nereye ve nasıl başvuruda bulunulacağı, ücretler ve banka hesap numaraları gibi birçok bilgi bulunmaktadır. Ayrıca, başvuruda bulunmadan önce başvurunun aşamalarını anlatan sunulardan da faydalanabilirsiniz.

Çevrimiçi Hizmetler

PATENT / FAYDALI MODEL

Araştırma

Dosya Takibi

Başvuru e-imza ve mobil imza ile

MARKA

Araştırma

Dosya Takibi

Başvuru e-imza ve mobil imza ile

ENDÜSTRİYEL TASARIM

Araştırma

Dosya Takibi

Başvuru e-imza ve mobil imza ile

Patent Başvurusu Nasıl Hazırlanır [\[Word\]](#) [\[PDF\]](#)

Faydalı Model Başvurusu Nasıl Hazırlanır [\[Word\]](#) [\[PDF\]](#)

Avrupa Patenti - İstem (Ulusal Aşamaya Giriş) Başvurusu Nasıl Hazırlanır [\[Word\]](#) [\[PDF\]](#)

Avrupa Patenti - Fasikül (Ulusal Aşamaya Giriş) Başvurusu Nasıl Hazırlanır [\[Word\]](#) [\[PDF\]](#)

Uluslararası Patent (PCT Uluslararası Aşamaya Giriş) Başvurusu Nasıl Hazırlanır [\[PDF\]](#)

Uluslararası Patent (PCT Ulusal Aşamaya Giriş - 1. Kısım) Başvurusu Nasıl Hazırlanır [\[Word\]](#) [\[PDF\]](#)

Uluslararası Patent (PCT Ulusal Aşamaya Giriş - 2. Kısım) Başvurusu Nasıl Hazırlanır [\[Word\]](#) [\[PDF\]](#)

Patent-Faydalı Model Başvuru Kılavuzu [\[PDF\]](#)

[TPE Yayımları](#)

[TPE Tanıtım Filmlerini İzlediniz mi?](#)

Patent Teşvikleri

[TÜBİTAK Patent Başvurusu Teşvik ve Destekleri](#)

[KOSGEB Teşvikleri - Sınai Mülkiyet Hakkında Destekler](#)

Patent Araştırması Yapılabilecek Bağlantılar

Epoque Nedir?

Patent ve Faydalı Model

Başvuru-Teşvikler-Araştırma

Ücretler- İşlem Formları

Patent Vekilleri

Sınıflandırma

Mevzuat-Bilgi Bankası

İstatistikler

Endüstriyel Tasarım

Coğrafi İşaretler

Entegre Devre Topografyaları

Çevrimiçi Hizmetler

PATENT / FAYDALI MODEL

Araştırma

Dosya Takibi

Başvuru e-imza ve mobil imza ile

MARKA

Araştırma

Dosya Takibi

Başvuru e-imza ve mobil imza ile

ENDÜSTRİYEL TASARIM

Araştırma

Dosya Takibi

Başvuru e-imza ve mobil imza ile

TÜBİTAK Patent Teşvikleri

Amaç	Türkiye'nin ulusal ve uluslararası patent başvurularının sayısının artırılması, kişilerin patent başvurusu yapmaya teşvik edilmesi ve ülkemizde fikri ve sınai hakların tescili yönünde bilinçlenmeye katkıda bulunulması
Kapsam	<p>1. Aşama: Ulusal patent başvuruları;</p> <ul style="list-style-type: none"> Patent başvuru tarihi, 23.08.2006 veya daha sonraki bir tarih olmalıdır. Teşvik başvurusunun yapıldığı tarihten sonraki harcamaları kapsar. <p>2. Aşama: Uluslararası (PCT) veya bölgesel (EP) patent başvuruları (ilk başvuru aşaması);</p> <ul style="list-style-type: none"> Uluslararası veya bölgesel patent başvuru tarihi, 23.08.2006 veya daha sonraki bir tarih olmalıdır. Uluslararası veya bölgesel patent başvurusu esnasında yapılan ilk harcamayı (başvuru ücreti, araştırma raporu ücreti, vs.) kapsar. <p>3. Aşama: Üçlü (triadic) patent başvuruları (araştırma raporu sonrası);</p> <ul style="list-style-type: none"> Ulusal aşamada tescile bağlanmamış veya patenti onaylanmamış olmalıdır. (başvuru tarihi sınırı yok) Teşvik başvurusunun yapıldığı tarihten sonraki harcamaları (inceleme raporu düzenleme, ulusal faza giriş vb. ücretleri) kapsar.
Kimler Yararlanabilir	Tüm T. C. vatandaşları veya Türkiye sınırları içerisinde faaliyet gösteren, Türk hukukuna göre kurulmuş ve Türk tabiiyetinde olan şirketler, üniversiteler, kamu kurum ve kuruluşları bu esaslar kapsamında öngörülen desteklerden yararlanabilirler.
Destek Miktarı ve Şekli	<p>1. Aşama: Ulusal patent başvuruları için;</p> <ul style="list-style-type: none"> TPE hesabına 3,000 TL, geri ödemesiz Başvuru sahibi hesabına 450 TL, geri ödemesiz (ulusal patent başvurusu vekil aracılığıyla yapıldıysa) <p>2. Aşama: Uluslararası veya bölgesel patent başvurularının ilk aşamasındaki ücretler için;</p> <ul style="list-style-type: none"> Başvuru sahibi hesabına 3,000 TL, geri ödemesiz Başvuru sahibi hesabına 450 TL, geri ödemesiz (uluslararası/bölgesel patent başvurusu vekil aracılığıyla yapıldıysa) <p>3. Aşama: Üçlü (triadic) patent başvurularının araştırma raporundan sonraki işlem ücretleri için;</p> <ul style="list-style-type: none"> Başvuru sahibi hesabına, talep doğrultusunda Jüri tarafından belirlenecek miktarda, geri ödemeli
Teşvik Başvurusu	<p>TÜBİTAK Fikri Haklar Ofisi Tunus Cad. No:80 06100 Kavaklıdere/Ankara Tel: 0312 468 53 00/2101 E-posta: fho@tubitak.gov.tr</p> <p>TÜBİTAK Araştırma Destek Programları Başkanlığı Tunus Cad. No:80 06100 Kavaklıdere/ANKARA Tel: 0312 468 53 00/1527 - 0312 468 53 00/4622 Faks : 0-312-426 92 07</p>
Ayrıntılı Bilgi	http://www.tubitak.gov.tr/home.do?sid=371&pid=364

Ulusal Patent Başvuruları İçin

TPE 'ne Patent Başvurusu yapılır

- Başvuru ücretini başvuru sahibi öder



Patent Başvurusu
(TPE)

TÜBİTAK' a Teşvik Başvurusu yapılır

- Gerekli evraklar (TBF-1 ve ekleri):
 - Şekli Uygunluk Yazısı (TPE'den)
 - Taahhütname
 - Nüfus Cüzdanı sureti / noter onaylı imza sirküleri
 - Vekille yapılan sözleşmenin örneği (vekil varsa)
 - Vekilden alınan faturanın aslı (vekil varsa)



Teşvik Başvurusu
(TÜBİTAK)

TÜBİTAK teşvik vermeye/vememeye karar verir

- Karar www.tubitak.gov.tr adresinden takip edilir



TÜBİTAK Teşvik
Kabulü

TUBİTAK TPE hesabına 3,000 YTL yatırır

- Patent başvurusu vekilli ise, başvuru sahibi hesabına da 450 YTL yatırılır



TPE
Hesabına
3,000 YTL

Başvuru Sahibi
Hesabına
450 YTL
(Vekil Varsa)

Teşvik kabulünden sonraki ücret gerektiren patent işlemleri için TPE'ye yapılacak işlem talepleri teşvikli formlar ile yapılır

- Gerekli ücretler 3,000 YTL'lik hesaptan düşer (ücret ödeme yok)
- Hesaptaki 3,000 YTL bitince, bundan sonraki ödemeler başvuru sahibi tarafından ödenir



TPE'ye
Teşvikli Formlarla
Başvuru

PCT veya EPO Başvuruları

İlgili Kuruma (WIPO veya EPO) Patent Başvurusu yapılır

- Başvuru ücretini (Başvuru ücreti+Araştırma+Ülke Belirleme Ücretleri) başvuru sahibi öder
- Başvuru alındı yazısı alınır



Patent Başvurusu
(WIPO/EPO)

TÜBİTAK' a Teşvik Başvurusu yapılır

- Gerekli evraklar (TBF-2 ve ekleri):
 - Uluslararası başvuruya ait alındı yazısı (WIPO/EPO)
 - Uluslararası başvuru ücretinin ödendiğini gösterir belge/dekont aslı veya fatura aslı
 - Taahhütname
 - Nüfus Cüzdanı sureti / noter onaylı imza sirküleri
 - Vekille yapılan sözleşmenin örneği (vekil varsa)
 - Vekilden alınan faturanın aslı (vekil varsa)



Teşvik Başvurusu
(TÜBİTAK)

TÜBİTAK teşvik vermeye/vermemeye karar verir

- Karar www.tubitak.gov.tr adresinden takip edilir



TÜBİTAK Teşvik
Kabulü

TÜBİTAK başvuru sahibi hesabına 3,000 YTL yatırır

- Patent başvurusu vekilli ise, başvuru sahibi hesabına 450 YTL daha yatırılır



Başvuru Sahibi
Hesabına
3,000 YTL

Başvuru Sahibi
Hesabına
450 YTL
(Vekil Varsa)

EPO ve PCT'den sonraki aşama

İlgili Kurumdan (WIPO veya EPO) Araştırma veya İnceleme Raporu alınır



Araştırma/İnceleme Raporu (WIPO/EPO)

TÜBİTAK' a Teşvik Başvurusu yapılır

- Gerekli evraklar (TBE-3 ve ekleri):
 - Uluslararası başvuruya ait alındı yazısı (WIPO/EPO)
 - Uluslararası / bölgesel başvuruya ilişkin araştırma ve/veya inceleme raporu ve ekleri
 - Tüm patent dosyasının bir örneği
 - Kefaletli taahhütname
 - Nüfus Cüzdanı sureti / noter onaylı imza sirküleri
 - Vekille yapılan sözleşmenin örneği (vekil varsa)
 - Vekilden alınan faturanın aslı (vekil varsa)



Teşvik Başvurusu (TÜBİTAK)

TÜBİTAK (Jüri) teşvik vermeye/vermemeye karar verir

- Karar www.tubitak.gov.tr adresinden takip edilir



TÜBİTAK (Jüri) Teşvik Kabulü

TÜBİTAK başvuru sahibi hesabına ilk taksit tutarını yatırır

- Teşvik başvurusu esnasında başvuru sahibinin istediği ilk taksit tutarı



Başvuru Sahibi Hesabına (İlk Taksit)

Başvuru sahibi sonraki taksit için TÜBİTAK'a başvurur

- Bir önceki taksit miktarının belirtilen yerlerde kullandığını gösteren banka hesap dökümleri verilir
- Yeni talep edilen miktar ve bu miktarı hangi harcamalar için istediğini bildirir



Başvuru Sahibi Hesabına (Sonraki Taksit)

Arastırma Talebi

Anasayfa Kurumsal Medya Merkezi Bize Ulaşın ENGLISH Google™ Özel Arama ARA

Patent ve Faydalı Model > Ücretler-İşlem Formları > TÜBİTAK Teşvikli Patent İşlem Formları

Kod	Form Adı	Güncelleme		
TPE-PT-108	Teşvikli Rüçhan Hakkı Talep Formu	01.01.2012	W	
TPE-PT-110	Teşvikli Araştırma Talep Formu	01.01.2012	W	
TPE-PT-110b	Hazır Rapor Talep/Teslim Formu	01.01.2012	W	
TPE-PT-113	Teşvikli Sistem Tercihi ve 1. İnceleme Talep Formu	01.01.2012	W	
TPE-PT-120	Teşvikli Patent Faydalı Model Kullanım Talep Formu	01.01.2012	W	
TPE-PT-121	Teşvikli Patent Faydalı Model Kullanmama Formu	01.01.2012	W	
TPE-PT-122	Teşvikli Ücret Ödeme Talep Formu	01.01.2012	W	
TPE-PT-127	Teşvikli Lisans/Adres-Unvan Değişikliği / Onaylı Suret Talep Formu	01.01.2012	W	
TPE-PT-128	Teşvikli Patent/Faydalı Model Lisans Verme Teklifi Formu	01.01.2012	W	

Marka

Patent ve Faydalı Model

Başvuru-Teşvikler-Araştırma

Ücretler- İşlem Formları

Patent Vekilleri

Sınıflandırma

Mevzuat-Bilgi Bankası

İstatistikler

Endüstriyel Tasarım

Coğrafi İşaretler

Entegre Devre Topografyaları

Çevrimiçi Hizmetler

PATENT / FAYDALI MODEL

Araştırma
Dosya Takibi
Başvuru e-imza ve mobil imza ile

MARKA

Araştırma
Dosya Takibi
Başvuru e-imza ve mobil imza ile

ENDÜSTRİYEL TASARIM

Araştırma
Dosya Takibi
Başvuru e-imza ve mobil imza ile

+

TÜRK PATENT [] ENSTİTÜSÜ		TPE-PT-110 ARAŞTIRMA TALEP FORMU	TPE Barkod Alanı
		TÜBİTAK TEŞVİKLİ	
Başvuru No			
Başvuru Sahibi Gerçek kişi ise ad ve soyad, tüzel kişi ise kuruluşun tam ve açık unvanını yazınız.			
TC Kimlik/Vergi No Gerçek kişiler için T.C. kimlik no, tüzel kişiler için vergi no ve dairesini giriniz.			
Vekil Adı Soyadı -Sicil No Patent vekilli varsa, vekil adı-soyadı/firma unvanı ile vekil sicil nosunu giriniz.			
Referans No Vekil veya başvuru sahibinin kendi verebileceği referans numarasını giriniz.			
Evrak Teslimi Tanıfname takımı çevirileri, araştırma talebiyle birlikte teslim ediyorsanız bu kısmı boş bırakıp, aşağıdaki kısımları doldurunuz.			
		<input type="checkbox"/> Tanıfname takımı çevirileri 3 ay içinde gönderilecektir.	
Araştırma Ofisi ve Ücretleri Seçtiğiniz ofisin ilgili araştırma ücretinden birini ve araştırma hazırlık ücretini işaretleyiniz.			
Türkiye	<input type="checkbox"/> Araştırma Ücreti	300 TL	
	<input type="checkbox"/> Araştırma Ücreti (standart)	1180 Euro (€)	
İsviç	<input type="checkbox"/> Araştırma Ücreti (ekspres)	1416 Euro (€)	
	<input type="checkbox"/> Araştırma hazırlık ücreti	50 TL	
Denimarka	<input type="checkbox"/> Araştırma Ücreti (s.c.o.s.g.m. anfileri)	1298 Euro (€)	
	<input type="checkbox"/> Araştırma Ücreti (Ave +anfileri)	1062 Euro (€)	
	<input type="checkbox"/> Araştırma hazırlık ücreti	50 TL	
Avrupa Patent Ofisi	<input type="checkbox"/> Araştırma Ücreti	2528 Euro (€)	
	<input type="checkbox"/> Araştırma hazırlık ücreti	50 TL	
Rusya	<input type="checkbox"/> Araştırma Ücreti	354 Dolar (\$)	
	<input type="checkbox"/> Araştırma hazırlık ücreti	50 TL	
Avusturya	<input type="checkbox"/> Araştırma Ücreti (standart)	990 Euro (€)	
	<input type="checkbox"/> Araştırma Ücreti (ekspres)	1120 Euro (€)	
	<input type="checkbox"/> Araştırma hazırlık ücreti	50 TL	
Teşvik Hesabı İlgili ücretlerin hesaptan düşmesi ve hesaba yeterli miktar kalması için tevkifli ücretin tarafınıza tamamlanması taleplerinde bulununuz.			
		<input type="checkbox"/> Araştırma ve hazırlık ücretleri TPE'nin ilgili hesabından alınacaktır	
		<input type="checkbox"/> Eksik miktar tamamlanmıştır (hesaba yeterli tutar yoksa) TL/€/\$	
Tanıfname Takımı Çevirileri Seçtiğiniz ofisin kabul ettiği dili belirtiniz.			
		<input type="checkbox"/> İngilizce <input type="checkbox"/> Almanca <input type="checkbox"/> Fransızca	
Elder Çevirileri ve hesaba yeterli miktar kalmadığı takdirde tarafınıza tamamlanan ücretin okunmasını gönderiniz.			
		<input type="checkbox"/> Tanıfname takımı çevirileri	
		<input type="checkbox"/> Araştırma ve hazırlık ücretlerinin ödendiğini gösterir belgeler	
		<input type="checkbox"/> Tanıfname takımı çevirileri	
Talep Başvuru patent vekilli aracılığıyla yapıyorsa bu kısma vekil imzası bulunmalıdır. Vekil aracılığıyla yapılmıyorsa, başvuru sahibi (tüzel kişi ise) kaşesi ve yetkili bir kişinin imzası, başvuru sahibi (gerçek kişi ise) imzası bulunmalıdır. Başvuru sahibi birden çok ise, her birinin imzası/kaşesi bulunmalıdır.			
		Yukarıdaki bilgileri verilen başvurumla ilgili talebimin işleme alınmasını arz ederim.	
		İmza/Kaşe	
		Tarih (gün/ay/yıl)	
Açıklamalar Araştırma Talep Formu ve eklerini aşağıdaki adrese gönderiniz. TÜRK PATENT ENSTİTÜSÜ Patent Dairesi Başkanlığı Hıpođrom Cad. No:115 06330 Yenimahalle - ANKARA TPE'ne başka hesap numaralarına www.turkpatent.gov.tr üzerinden erişebilirsiniz. TPE'ne başka hesap numaralarına www.turkpatent.gov.tr üzerinden erişebilirsiniz. Formda yer alan kutucukları işaretleyebilmek için kutucukların üzerine çift tıklayınız gerekmektedir.			

Hıpođrom Cad. No:115 06330 Yenimahalle-Ankara ☎(+90-312) 3031000 Fax (+90-312) 3031220
Bu formun bilgisayarda doldurunuz ve çıktısını kullanınız.
Ocak 2012

TÜRK PATENT [] ENSTİTÜSÜ		TPE-P-110 ARAŞTIRMA TALEP FORMU	TPE Barkod Alanı
Başvuru No			
Başvuru Sahibi Gerçek kişi ise ad ve soyad, tüzel kişi ise kuruluşun tam ve açık unvanını yazınız.			
TC Kimlik/Vergi No Gerçek kişiler için T.C. kimlik no, tüzel kişiler için vergi no ve dairesini giriniz.			
Vekil Adı Soyadı -Sicil No Patent vekilli varsa, vekil adı-soyadı/firma unvanı ile vekil sicil nosunu giriniz.			
Referans No Vekil veya başvuru sahibinin kendi verebileceği referans numarasını giriniz.			
Evrak Teslimi Araştırma ücretleri ve çevirileri, araştırma talebiyle birlikte teslim ediyorsanız bu kısmı boş bırakıp, aşağıdaki kısımları doldurunuz.			
		<input type="checkbox"/> Araştırma ve hazırlık ücretleri 3 ay içinde ödenecektir.	
		<input type="checkbox"/> Tanıfname takımı çevirileri 3 ay içinde gönderilecektir.	
Araştırma Ofisi ve Ücretleri Seçtiğiniz ofisin ilgili araştırma ücretinden birini ve araştırma hazırlık ücretini işaretleyiniz.			
Türkiye	<input type="checkbox"/> Araştırma Ücreti	300 TL	
	<input type="checkbox"/> Araştırma Ücreti (standart)	1180 Euro (€)	
İsviç	<input type="checkbox"/> Araştırma Ücreti (ekspres)	1416 Euro (€)	
	<input type="checkbox"/> Araştırma hazırlık ücreti	50 TL	
Denimarka	<input type="checkbox"/> Araştırma Ücreti (s.c.o.s.g.m. anfileri)	1298 Euro (€)	
	<input type="checkbox"/> Araştırma Ücreti (Ave +anfileri)	1062 Euro (€)	
	<input type="checkbox"/> Araştırma hazırlık ücreti	50 TL	
Avrupa Patent Ofisi	<input type="checkbox"/> Araştırma Ücreti	2528 Euro (€)	
	<input type="checkbox"/> Araştırma hazırlık ücreti	50 TL	
Rusya	<input type="checkbox"/> Araştırma Ücreti	354 Dolar (\$)	
	<input type="checkbox"/> Araştırma hazırlık ücreti	50 TL	
Avusturya	<input type="checkbox"/> Araştırma Ücreti (standart)	990 Euro (€)	
	<input type="checkbox"/> Araştırma Ücreti (ekspres)	1120 Euro (€)	
	<input type="checkbox"/> Araştırma hazırlık ücreti	50 TL	
Tanıfname Takımı Çevirileri Seçtiğiniz ofisin kabul ettiği dili belirtiniz.			
		<input type="checkbox"/> İngilizce <input type="checkbox"/> Almanca <input type="checkbox"/> Fransızca	
Elder İlgili ücretlerin ödendiğini gösteren dokümanları ve çevirileri gönderiniz.			
		<input type="checkbox"/> Araştırma ve hazırlık ücretlerinin ödendiğini gösterir belgeler	
		<input type="checkbox"/> Tanıfname takımı çevirileri	
Talep Başvuru patent vekilli aracılığıyla yapıyorsa bu kısma vekil imzası bulunmalıdır. Vekil aracılığıyla yapılmıyorsa, başvuru sahibi (tüzel kişi ise) kaşesi ve yetkili bir kişinin imzası, başvuru sahibi (gerçek kişi ise) imzası bulunmalıdır. Başvuru sahibi birden çok ise, her birinin imzası/kaşesi bulunmalıdır.			
		Yukarıdaki bilgileri verilen başvurumla ilgili talebimin işleme alınmasını arz ederim.	
		İmza/Kaşe	
		Tarih (gün/ay/yıl)	
Açıklamalar Araştırma Talep Formu ve eklerini aşağıdaki adrese gönderiniz. TÜRK PATENT ENSTİTÜSÜ Patent Dairesi Başkanlığı Hıpođrom Cad. No:115 06330 Yenimahalle - ANKARA TPE'ne başka hesap numaralarına www.turkpatent.gov.tr üzerinden erişebilirsiniz. TPE'ne başka hesap numaralarına www.turkpatent.gov.tr üzerinden erişebilirsiniz. Formda yer alan kutucukları işaretleyebilmek için kutucukların üzerine çift tıklayınız gerekmektedir.			

Hıpođrom Cad. No:115 06330 Yenimahalle-Ankara ☎(+90-312) 3031000 Fax (+90-312) 3031220
Bu formun bilgisayarda doldurunuz ve çıktısını kullanınız.
Ocak 2012

Araştırma Raporu Ücretleri

Araştırma Ofisi ve Ücretleri	Seçtiğiniz ofisin ilgili araştırma ücretinden birini ve araştırma hazırlık ücretini işaretleyiniz.	
	Türkiye	<input type="checkbox"/> Araştırma ücreti
İsveç	<input type="checkbox"/> Araştırma ücreti (standart)	1180 Euro (€)
	<input type="checkbox"/> Araştırma ücreti (ekspres)	1416 Euro (€)
	<input type="checkbox"/> Araştırma hazırlık ücreti	50 TL
Danimarka	<input type="checkbox"/> Araştırma ücreti (B,C,D,E,G,H sınıfları)	1298 Euro (€)
	<input type="checkbox"/> Araştırma ücreti (A ve F sınıfları)	1062 Euro (€)
	<input type="checkbox"/> Araştırma hazırlık ücreti	50 TL
Avrupa Patent Ofisi	<input type="checkbox"/> Araştırma ücreti	2528 Euro (€)
	<input type="checkbox"/> Araştırma hazırlık ücreti	50 TL
Rusya	<input type="checkbox"/> Araştırma ücreti	354 Dolar (\$)
	<input type="checkbox"/> Araştırma hazırlık ücreti	50 TL
Avusturya	<input type="checkbox"/> Araştırma ücreti (standart)	990 Euro (€)
	<input type="checkbox"/> Araştırma ücreti (ekspres)	1120 Euro (€)
	<input type="checkbox"/> Araştırma hazırlık ücreti	50 TL

TÜRK PATENT [] ENSTİTÜSÜ		ARAŞTIRMA RAPORU	
Başvuru Sahibi: XXXXXXXXXX			
Başvuru No: 2011/00000	Başvuru Tarihi: ?*/?*/2000	(İlk) Rüçhan Tarihi -	
Patent Sınıfı (IPC): A47K 13/10, A47K 13/12 (2009.01)			
GENEL GÖZLEMLER			
Buluş Bütünlüğü			
<input checked="" type="checkbox"/> Var (başvuru sadece bir buluş konusunu içermektedir) <input type="checkbox"/> Yok (başvuru birden çok buluş konusunu içermektedir) (Bakınız: Bölüm III)			
Tarifname Takımı			
<input checked="" type="checkbox"/> Rapor aşağıda belirtilen tarifname takımı esas alınarak düzenlenmiştir. Tarifname 5 sayfa (28.11.2011 tarihli değişen nüsha) İstem 1 adet (28.11.2011 tarihli değişen nüsha) Resim 16 sayfa (28.11.2011 tarihli değişen nüsha)			
Açıklık			
<input checked="" type="checkbox"/> Tüm istemler araştırılabilir niteliktedir. <input type="checkbox"/> ... çoklu istemler araştırılabilir nitelikte değildir. (Bakınız: Bölüm IV)			
<input type="checkbox"/> Başvuruyla ilgili diğer görüşler (Bakınız: Bölüm II)			
Raporun Tamamlandığı Tarih: 09/10/2012			
Türk Patent Enstitüsü - Patent Dairesi Başkanlığı Hipodrom Cad. No:115 06330 Yenimahalle/ANKARA Tel: (312) 303 1182 Faks: (312) 303 1220		Araştırmayı Yapan Uzman: Ali Bülent DALOĞLU	

TÜRK PATENT [] ENSTİTÜSÜ		ARAŞTIRMA RAPORU	
Başvuru Numarası: 2011/11188			
A. BULUŞUN PATENT SINIFI (IPC⁸) A47K 13/10, A47K 13/12 (2009.01)			
B. ARAŞTIRILAN ALANLAR A47K 13/00;			
Araştırma esnasında kullanılan elektronik veritabanları ve -uygun olduğu durumlarda- kullanılan bazı anahtar kelimeler EPODOC, WPI, EPOQUE İngilizce ve Almanca Tüm-metin Veritabanları (TXTE, TXTDE), TPE Patent Veritabanı, Espacenet,			
"closet, toilet, toilet bowl, toilet seat, water closet, spring, spring, spring, bated, suspension, silencer, shock absorber, damper, buffer, cushion, spring, gas spring, spiral, helical, boot, cascade, garded, gradual, sloped, stage, stretch, bending, expansion, dashpot, yaylı, klozet kapağı, alafanga tuvalet, klozet oturma, yaylı, gazlı, açılıp kapanma" ve bunların uygun kombinasyonları			
C. İLGİLİ DOKÜMANLAR			
Kategori	Dokümanlar	İlgili Olduğu İstem	
A	CN201150502Y Y (Device with pivot lock braking structure) 19 Kasım 2008 (10.11.2008) Özet, Teknik resimler	1	
A	WO2011136669 A1 (Toilet seat lifter and rotary spring-loaded actuator) 03 Kasım 2011 (03.11.2011) Tarifname, Teknik resimler	1	
A	WO2008031254 A1 (Mounting bracket for cover and seat of toilet bowl) 20 Mart 2008 (20.03.2008) Özet, Teknik resimler	1	
- / -			
<input type="checkbox"/> İlgili Dokümanlar sonraki sayfadan devam etmektedir. <input type="checkbox"/> Patent Ailesi Üyeleri ekne bakınız.			
Kategorilerin Açıklaması:			
"X"	Buluşun yeni olmadığını veya buluş basamağı içermediğini tek başına gösteren doküman	"E"	Başvuru tarihinde veya başvuru tarihinden sonra yayımlanan doküman
"Y"	Buluşun buluş basamağı içermediğini başka bir dokümanla bir araya getirildiğinde gösteren doküman	"T"	Buluşun altında yatan ilke veya teoriyi anlamak için belirtilen doküman
"A"	Tekniğin bilinen durumunu belirten ama buluşla tam olarak ilgili olmayan doküman	"L"	Başka nedenlerle belirtilen doküman
"O"	Yazılı olmayan açıklama	"D"	Başvuruda belirtilen doküman
"P"	Başvuru tarihi ile rüçhan tarihi arasında yayımlanan doküman	"&"	Aynı patent ailesinin dokümanı
Türk Patent Enstitüsü - Patent Dairesi Başkanlığı Hipodrom Cad. No:115 06330 Yenimahalle/ANKARA Tel: (312) 303 1182 Faks: (312) 303 1220		Araştırmayı Yapan Uzman: Ali Bülent DALOĞLU	

Kategorilerin Açıklaması:

"X"	Buluşun yeni olmadığını veya buluş basamağı içermediğini tek başına gösteren doküman	"E"	Başvuru tarihinde veya başvuru tarihinden sonra yayımlanan doküman
"Y"	Buluşun buluş basamağı içermediğini başka bir dokümanla bir araya getirildiğinde gösteren doküman	"T"	Buluşun altında yatan ilke veya teoriyi anlamak için belirtilen doküman
"A"	Tekniğin bilinen durumunu belirten ama buluşla tam olarak ilgili olmayan doküman	"L"	Başka nedenlerle belirtilen doküman
"O"	Yazılı olmayan açıklama	"D"	Başvuruda belirtilen doküman
"P"	Başvuru tarihi ile rüçhan tarihi arasında yayımlanan doküman	"&"	Aynı patent ailesinin dokümanı

Araştırma Raporunun Bildirimi

T.C. Türk Patent Enstitüsü Patent Dairesi Başkanlığı		 2012-Q-518610 22/10/2012
Sayı : B.14.1.TPE.010.01-XXXXXXXXXX Konu : Araştırma Raporu ve Sistem Tercihi		Hipodrom Cad. No:115 Yenimahalle - ANKARA Tel : (312) 303 10 00 Fax : (312) 303 12 20 İadehi Resmî Taahhüdü
XXXXXXXXXX XXXXXXXXXXXXXXXXXXXX ISPARTA		
<p>İlgi: 15/03/2011 tarih ve - referanslı başvurumuz.</p> <p>İlgide kayıtlı başvurumuzla ilgili olarak Rusya Patent Ofis'inden alınan tebliğin bilinen durumu konusundaki Araştırma Raporu ilişikte gönderilmektedir.</p> <p>551 Sayılı Patent Haklarının Korunması Hakkındaki Kanun Hükmünde Kararname'nin 59 uncu maddesi hükmü uyarınca incelemesiz veya incelemeli patent sistemlerinden hangisinin tercih edildiğinin, bildirim tarihinden itibaren üç ay içinde, Enstitümüze bildirilmesi gerekmektedir. Söz konusu süre içerisinde sistem tercihinin bildirilmemesi halinde, aynı madde hükmü uyarınca incelemesiz patent sisteminin tercih edildiği kabul edilecektir.</p> <p>Anılan başvurumuz, TÜBİTAK-TPE işbirliğinde yürütülen teşvik sisteminden yararlanıyorsa, incelemesiz sistem tercihi edildiğinde (sistem tercihi talep formunun Enstitümüze verildiği tarih) ya da sistem tercihinin bildirilmemesi durumunda (bu bildirimimizin tarafınızca alındığı tarihten itibaren üç ayın bitiminde) incelemesiz patent sisteminin tercih edildiği kabul edildiğinde, başvurumuz teşvik kapsamından çıkarılacağından, söz konusu tarihten sonra yapacağınız tüm ödemelerin tarafınızca karşılanması gerekecektir.</p> <p>İncelemeli patent sisteminin tercih edilmesi halinde ise, söz konusu raporun yayımlandığı tarihten itibaren altı ay içinde, ilişikte gönderilen İnceleme Talep Formu'nun doldurulup, seçtiğiniz inceleme kuruluşunun kabul ettiği dilde hazırlanacak iki nüsha tarifname özeti, tarifname, istemler, resimler ile birlikte inceleme raporu düzenlenmesi hazırlık işlemleri ücreti ve anılan kuruluşa ait inceleme ücretinin ilgili banka hesaplarına ödendiğini gösterir banka dekontunun Enstitümüze gönderilmesi gerekmektedir.</p> <p>Anılan süre içerisinde inceleme talebinin yapılmaması veya ücretin ödenmemesi halinde, başvurunuz incelemesiz patent sistemine göre değerlendirilecektir.</p> <p>Bilgilerinizi rica ederim.</p>		
		Ayşe Gül ULUÇAY Enstitü Başkanı a. Mühendis
EKLER: 1- Araştırma Raporu (1 adet - 2 sayfa) 2- Araştırma Raporu Ekleri 3- "Araştırma Raporu Nasıl Yorumlanır" Bilgi Notu (1 sayfa) 4- İnceleme Talep Formu (TPE-Ş-1,1,3) (1 adet - 2 sayfa) (Başvurunuz teşvikli ise teşvikli formu kullanınız)		

TÜRK PATENT [] ENSTİTÜSÜ	TPE-PT-113 SİSTEM TERCİHİ 1. / 2. / 3. İNCELEME TALEP FORMU	TPE Barkod Alanı
	TÜBİTAK TEŞVİKLİ	

Bu formu, sadece incelemeli sistem tercihi için kullanınız. İncelemesiz sistem tercihi için normal (teşviksiz) formu (TPE-ŞL13) kullanınız.

Başvuru No									
Başvuru Sahibi Gerçek kişi ise ad ve soyadı, tüzel kişi ise kuruluşun tam ve açık unvanını yazınız.									
TC Kimlik/Vergi No Gerçek kişiler için T.C. kimlik no, tüzel kişiler için vergi no ve adresini giriniz.									
Vekil Adı Soyadı -Sicil No Patent vekili varsa, vekil adı-soyadı/firma unvanı ile vekil sicil nosunu giriniz.									
Referans No Vekil veya başvuru sahibinin kendi verebileceği referans numarasını giriniz.									
Sistem Tercihii 2. ve 3. inceleme talebinde bulunuyorsanız, bu kısmı boş bırakınız.	<input type="checkbox"/> İncelemeli Sistem Tercihii <input type="checkbox"/> Gerekli evraklar araştırma raporu yapıldığından itibaren 6 ay içinde gönderilecektir. <input type="checkbox"/> Gerekli evraklar ektedir.								
İnceleme Talebi	<input type="checkbox"/> 1. inceleme talebi <input type="checkbox"/> 2. inceleme talebi <input type="checkbox"/> 3. inceleme talebi								
Tarifname Takımı Değişikliği İncelemeye gönderdiğiniz tarifname takımında değişiklik yapıp yapmadığınızı belirtiniz. Değişiklik varsa hangi bölümlerde olduğunu belirtiniz.	<input type="checkbox"/> Değişiklik yok <input type="checkbox"/> Değişiklik var <table border="1"> <tr> <td><input type="checkbox"/> Tarifname</td> <td>Türkçe tarifname rolü sayfalar Yabancı tarifname rolü sayfalar</td> </tr> <tr> <td><input type="checkbox"/> İstemler</td> <td>Türkçe istemler rolü sayfalar Yabancı istemler rolü sayfalar</td> </tr> <tr> <td><input type="checkbox"/> Özet</td> <td>Türkçe özet rolü sayfalar Yabancı özet rolü sayfalar</td> </tr> <tr> <td><input type="checkbox"/> Resimler</td> <td>Türkçe resimler rolü sayfalar Yabancı resimler rolü sayfalar</td> </tr> </table>	<input type="checkbox"/> Tarifname	Türkçe tarifname rolü sayfalar Yabancı tarifname rolü sayfalar	<input type="checkbox"/> İstemler	Türkçe istemler rolü sayfalar Yabancı istemler rolü sayfalar	<input type="checkbox"/> Özet	Türkçe özet rolü sayfalar Yabancı özet rolü sayfalar	<input type="checkbox"/> Resimler	Türkçe resimler rolü sayfalar Yabancı resimler rolü sayfalar
<input type="checkbox"/> Tarifname	Türkçe tarifname rolü sayfalar Yabancı tarifname rolü sayfalar								
<input type="checkbox"/> İstemler	Türkçe istemler rolü sayfalar Yabancı istemler rolü sayfalar								
<input type="checkbox"/> Özet	Türkçe özet rolü sayfalar Yabancı özet rolü sayfalar								
<input type="checkbox"/> Resimler	Türkçe resimler rolü sayfalar Yabancı resimler rolü sayfalar								
Görüşler İnceleme yapan uzman kararına karşı ilgili uzmana sunulmak istenen görüşlerin bulunup bulunmadığını belirtiniz.	<input type="checkbox"/> Başvuru sahibinin açıklamaları / görüşleri yok <input type="checkbox"/> Başvuru sahibinin açıklamaları / görüşleri var <input type="text"/> sayfa								
Tarifname Takımı Çevirileri Seçtiğiniz ofisin kabul ettiği dili belirtiniz.	<input type="checkbox"/> İngilizce <input type="checkbox"/> Almanca <input type="checkbox"/> Fransızca								

Türkiye	<input type="checkbox"/> 1. inceleme ücreti	300 TL
	<input type="checkbox"/> 1. inceleme ücreti (araştırma) TPE yapıyorsa	200 TL
İzveç	<input type="checkbox"/> 2. / 3. inceleme ücreti	100 TL
	<input type="checkbox"/> 1. inceleme ücreti (standart)	944 €
	<input type="checkbox"/> 1. inceleme ücreti (ekkarza)	1180 €
	<input type="checkbox"/> 1. inceleme hazırlık ücreti	50 TL
	<input type="checkbox"/> 2. / 3. inceleme ücreti (standart)	826 €
	<input type="checkbox"/> 2. / 3. inceleme ücreti (ekkarza)	1062 €
Danimarka	<input type="checkbox"/> 2. / 3. inceleme ücreti (standart) (önceki incelemeyi İzveç Ofisi yapıyorsa)	472 €
	<input type="checkbox"/> 2. / 3. inceleme ücreti (ekkarza)	708 €
	<input type="checkbox"/> 2. / 3. inceleme hazırlık ücreti	50 TL
	<input type="checkbox"/> 1. inceleme ücreti (A ve # sınıfları)	708 €
	<input type="checkbox"/> 1. inceleme ücreti (B, C, D, E, G, H sınıfları)	885 €
	<input type="checkbox"/> 1. inceleme hazırlık ücreti	50 TL
Rusya	<input type="checkbox"/> 2. / 3. inceleme ücreti (s.c.o.s.d.H sınıfları) (önceki incelemeyi Danimarka Ofisi yapıyorsa)	295 €
	<input type="checkbox"/> 2. / 3. inceleme hazırlık ücreti (A ve # sınıfları)	708 €
	<input type="checkbox"/> 2. / 3. inceleme hazırlık ücreti (A, B ve # sınıfları) (önceki incelemeyi Danimarka Ofisi yapıyorsa)	295 €
	<input type="checkbox"/> 2. / 3. inceleme hazırlık ücreti	50 TL
	<input type="checkbox"/> 1. inceleme ücreti	354 \$
	<input type="checkbox"/> 1. inceleme ücreti (araştırma) Rus Ofisi yapıyorsa	236 \$
Avusturya	<input type="checkbox"/> 1. inceleme hazırlık ücreti	50 TL
	<input type="checkbox"/> 2. / 3. inceleme ücreti	236 \$
	<input type="checkbox"/> 2. / 3. inceleme ücreti (önceki incelemeyi Rus Ofisi yapıyorsa)	59 \$
	<input type="checkbox"/> 2. / 3. inceleme hazırlık ücreti	50 TL
	<input type="checkbox"/> 1. inceleme ücreti (standart)	650 €
	<input type="checkbox"/> 1. inceleme ücreti (standart) (araştırma) Avusturya Ofisi yapıyorsa	500 €
Avusturya	<input type="checkbox"/> 1. inceleme ücreti (ekkarza)	770 €
	<input type="checkbox"/> 1. inceleme ücreti (ekkarza) (araştırma) Avusturya Ofisi yapıyorsa	620 €
	<input type="checkbox"/> 1. inceleme hazırlık ücreti	50 TL
	<input type="checkbox"/> 2. / 3. inceleme ücreti (standart)	300 €
	<input type="checkbox"/> 2. / 3. inceleme ücreti (ekkarza)	370 €
	<input type="checkbox"/> 2. / 3. inceleme hazırlık ücreti	50 TL
Teşvik Hesabı İlgili ücretlerin hesabına dâhil olması ve hesaba yeterli miktar kalma diğ. takdirde ücretin tarafınıza tamamlanması taleplerinde bulununuz.	<input type="checkbox"/> İnceleme ve hazırlık ücretleri TPE'nin ilgili hesabından alınacaktır.	
Elder İlgili ücretlerin ödendiğini gösteren dokümanları ve çevirileri gönderiniz.	<input type="checkbox"/> Eksik miktar tamamlanmıştır (hesaba yeterli tutar yoksa)	<input type="checkbox"/> TL/€//\$
Görüşler	<input type="checkbox"/> Görüşler	sayfa (1 Nüsha) (Türkçe)
		sayfa (2 Nüsha) (Yabancı)
	<input type="checkbox"/> Tarifname	sayfa (2 Nüsha) (Türkçe)
		sayfa (2 Nüsha) (Yabancı)
	<input type="checkbox"/> İstemler	sayfa (2 Nüsha) (Türkçe)
		sayfa (2 Nüsha) (Yabancı)
Özet	<input type="checkbox"/> Özet	sayfa (2 Nüsha) (Türkçe)
		sayfa (2 Nüsha) (Yabancı)
Resimler	<input type="checkbox"/> Resimler	sayfa (2 Nüsha) (Türkçe)
		sayfa (2 Nüsha) (Yabancı)
İnceleme ve hazırlık ücretlerinin ödendiğini gösterir dokümanlar (hesaba yeterli tutar kalmayış halinde tamamlanmaz)	<input type="checkbox"/> İnceleme ve hazırlık ücretlerinin ödendiğini gösterir dokümanlar	<input type="checkbox"/> TL/€//\$
Talep Başvuru patent vekili aracılığıyla yapılıyorsa bu kısımda vekil imzası bulunmalıdır. Vekil aracılığıyla yapılmıyorsa, başvuru sahibi ol (tüzel kişi ise) kağıdı ve yetkili bir kişinin imzası, başvuru sahibi (gerçek kişi ise) imzası bulunmalıdır. Başvuru sahibi birden çok ise, her birinin imzası/kağıdı bulunmalıdır.	Yukarıda bilgileri verilen başvurumla ilgili talebimin işleme alınmasını arz ederim.	
İmza/Kağı	Tarih (gün.ay.yıl)	

İnceleme Ofisi ve Ücretleri

Seçtiğiniz ofisin ilgili inceleme ücretinden birini ve inceleme hazırlık ücretini işaretleyiniz.

İnceleme Ofisi ve Ücretleri Seçtiğiniz ofisin ilgili inceleme ücretinden birini ve inceleme hazırlık ücretini işaretleyiniz.	Türkiye	<input type="checkbox"/> 1. inceleme ücreti	300 TL
		<input type="checkbox"/> 1. inceleme ücreti (araştırmayı TPE yaptıysa)	200 TL
		<input type="checkbox"/> 2. / 3. inceleme ücreti	100 TL
	İsveç	<input type="checkbox"/> 1. inceleme ücreti (standart)	944 €
		<input type="checkbox"/> 1. inceleme ücreti (ekspres)	1180 €
		<input type="checkbox"/> 1. inceleme hazırlık ücreti	50 TL
		<input type="checkbox"/> 2. / 3. inceleme ücreti (standart)	826 €
		<input type="checkbox"/> 2. / 3. inceleme ücreti (standart) (önceki incelemeyi İsveç Ofisi yaptıysa)	472 €
		<input type="checkbox"/> 2. / 3. inceleme ücreti (ekspres)	1062 €
		<input type="checkbox"/> 2. / 3. inceleme ücreti (ekspres) (önceki incelemeyi İsveç Ofisi yaptıysa)	708 €
		<input type="checkbox"/> 2. / 3. inceleme hazırlık ücreti	50 TL
	Danimarka	<input type="checkbox"/> 1. inceleme ücreti (A ve F sınıfları)	708 €
		<input type="checkbox"/> 1. inceleme ücreti (B, C, D, E, G, H sınıfları)	885 €
		<input type="checkbox"/> 1. inceleme hazırlık ücreti	50 TL
		<input type="checkbox"/> 2. / 3. inceleme ücreti	885 €
		<input type="checkbox"/> 2. / 3. inceleme ücreti (B,C,D,E,G,H sınıfları) (önceki incelemeyi Danimarka Ofisi yaptıysa)	295 €
		<input type="checkbox"/> 2. / 3. inceleme hazırlık ücreti (A ve F sınıfları)	708 €
		<input type="checkbox"/> 2. / 3. inceleme hazırlık ücreti (A, E sınıfı) (önceki incelemeyi Danimarka Ofisi yaptıysa)	295 €
		<input type="checkbox"/> 2. / 3. inceleme hazırlık ücreti	50 TL
	Rusya	<input type="checkbox"/> 1. inceleme ücreti	354 \$
		<input type="checkbox"/> 1. inceleme ücreti (araştırmayı Rus Ofisi yaptıysa)	236 \$
		<input type="checkbox"/> 1. inceleme hazırlık ücreti	50 TL
		<input type="checkbox"/> 2. / 3. inceleme ücreti	236 \$
		<input type="checkbox"/> 2. / 3. inceleme ücreti (önceki incelemeyi Rus Ofisi yaptıysa)	59 \$
<input type="checkbox"/> 2. / 3. inceleme hazırlık ücreti		50 TL	
Avusturya	<input type="checkbox"/> 1. inceleme ücreti (standart)	650 €	
	<input type="checkbox"/> 1. inceleme ücreti (standart) (araştırmayı Avusturya Ofisi yaptıysa)	500 €	
	<input type="checkbox"/> 1. inceleme ücreti (ekspres)	770 €	
	<input type="checkbox"/> 1. inceleme ücreti (ekspres) (araştırmayı Avusturya Ofisi yaptıysa)	620 €	
	<input type="checkbox"/> 1. inceleme hazırlık ücreti	50 TL	
	<input type="checkbox"/> 2. / 3. inceleme ücreti (standart)	300 €	
	<input type="checkbox"/> 2. / 3. inceleme ücreti (ekspres)	370 €	
	<input type="checkbox"/> 2. / 3. inceleme hazırlık ücreti	50 TL	

Başvuru Numarası:

2011/00239

IV. GEREKÇELİ AÇIKLAMALAR

Yenilik:

En yakın doküman olan D1 1. nolu doküman ile başvuru konusu buluşun 1. nolu ana istemi karşılaştırıldığında, buluşun D1 1. nolu dokümanında bahsedilen hava pompasından farkı;

- hava pompasının iç valfler içermesi (bir veya daha fazla, D1 1. nolu dokümanında bahsedilen hava pompasında, sadece bir tane hava giriş valfi (27) bulunmaktadır
- hava pompası birinci ve ikinci dikey ve sabit boruya (standpipe) sahip (açık bir şekilde birinden diğerine bağlantılı, bölünmeyen tek bir yapı elemanı formu; D1 deki hava pompasında, bir tane sabit silindir (3) var, bu silindirin iç ve dış kenar bölümleri, birinci ve ikinci dikey ve sabit borulara karşılık geldiği ve tutma kolunun toz, nem filtresi ve eşya koyma haznesine sahip olmasıdır.

Bu farklılıklar 1. nolu isteme yenilik vasfı kazandırmaktadır. 1. nolu ana istem yeni olduğundan bu isteme bağımlı yazılı 2-6 nolu istemler de yenilik vasfına sahiptir.

Buluş Basamağı:

Buluşun çözümünü amaçladığı teknik problem: büyük odacıklardan küçük odacıklara iletilen havanın tüplere doldurulması sırasında, kullanıya oluşan basınç gösteren bir barometre veya herhangi bir göstergenin bulunmaması, hava pompaya doldurulmadan önce havanın toz toprak ve benzeri maddelerden süzülmesini sağlayan bir filtrenin bulunmaması ve yüksek basınçlı hava pompalarında yer alan parçaların daha verimli çalışmasını sağlayan pompa koluna içersinde eşya saklama haznesi bulundurulması ve pompa ayağının kullanıcıya daha ergonomik kolay kullanım sağlayan ve kolay bir şekilde sökülüp birleştirilebilir olması özelliklerinin bulunmamasıdır.

Yukarıda bahsedilen ayırt edici (farklı olan) özelliklerden i-ji herhangi bir teknik bir etki sağlamamakta ancak buluş konusu hava pompasının sahip olduğu tasarım sayesinde, el ile kontrol edilen hava pompası daha verimli bir şekilde kullanılabilir.

1. nolu ana istemde bulunan yeni olan teknik özelliklerden pompa tutma kolunda bir filtre veya eşya koyma haznesi bulunması D1 1. nolu dokümanında bulunmamaktadır. Bu özelliklerden elle çalışan hava pompasında toz filtresinin bulunması D2 1. nolu dokümanında (filter (31), şekil-1'de) ve nem filtresi D3 1. nolu dokümanında (hava kurutma kartuşu, 9) teknikte bilinmekte ve eşya koyma odası bulunan elle çalışan pompa ise D4 1. nolu dokümanında (D4, şekil-2) bulunmamaktadır.

Yüksek basınç üreten hava pompalarında önceki teknikten farklı olan bu özelliklerin bir araya getirilmesi aşikar olmadığından, başvuru konu buluşun 1. nolu ana istemi buluş basamağı özelliğine sahiptir. 1. nolu ana istem buluş basamağına sahip olduğundan bu ana isteme bağlı 2-6 nolu istemlerde buluş basamağına sahiptir.

Bu nedenle buluş konusu istem 1 ve ona bağlı olan 2-6 nolu istemler için 551 Sayılı Patent Haklarının Korunması Hakkında Kanun Hükmünde Kararname'nin 9 uncu maddesine göre tekinin bilinen durumunun aşıldığı görülmektedir.

Sanayiye Uygulanabilirlik:

Buluş konusu istem-1 ve ona bağlı olan 2-6 nolu istemler 551 Sayılı Patent Haklarının Korunması Hakkında Kanun Hükmünde Kararname'nin 10 uncu maddesine göre sanayiye uygulanabilir niteliktedir.



Başvuru Numarası:

2011/00239

V. GÖRÜŞLER

Tarifnamede;

* 2. sayfa 16. satırda, "... verimli sağlayan, pompa ..." şeklinde ifade edilmiş, tarifnamenin daha anlaşılır olması için "verimli" kelimesinden hemen sonra "çalışmasını" kelimesinin eklenmesi gerekmektedir.

* 6. sayfa 19. satırda, "... ayarlanarak kullanıcı daha rahat hareket..." şeklinde ifade edilmiş, bu satırdaki "kullanıcı" kelimesi yerine "kullanıcının" kelimesinin kullanılması gerekmektedir.

* "dördüncü odacıkla" ilgili sayfa 5, satır 11-15'te yer alan cümlecikte anlatım bozukluğu bulunmaktadır. Bu anlatım bozukluğu düşüklüğü, "... basınçtan dolayı hava yön valfleri (11) kapanmakta piston çubuğundaki (5) hareketli O-ring (12) elemanlı valfin açılması..." cümlecigindeki "kapanmakta" kelimesinin uygun bir şekilde kullanılmayışından ve bir önceki cümlecikle paralel olacak şekilde bir yapıda olmayışından kaynaklanmaktadır. Bu kelimedenden dolayı oluşan anlatım bozukluğunun giderilmesi gerekmektedir.

İstemlerde;

* 1. nolu istem aparat (yüksek basınç üreten hava pompası) istemi olduğu halde, aynı zamanda proses istemine ait teknik özellikler bulunmaktadır.

Bir istemde hem "proses istemine" ait teknik özellikler hem de "aparat istemine" ait teknik özellikler birlikte bulunmamalıdır.

"dördüncü odacıkla" ilgili (sayfa 7, satır 11-16) cümlecikte, cümle düşüklüğü bulunmaktadır. Buradaki cümle düşüklüğü, "... basınçtan dolayı hava yön valfleri (11) kapanmakta piston çubuğundaki (5) hareketli O-ring (12) elemanlı valfin açılması ..." cümlecigindeki, "kapanmakta" kelimesinin uygun bir şekilde kullanılmayışından ve bir önceki cümlecikle (ikinci odacıkla ilgili) paralel olacak şekilde yazılmamasından kaynaklanmaktadır. Bu nedenle 1- nolu istemdeki "kapanmakta" kelimesinden dolayı meydana gelen anlatım bozukluğunun giderilmesi gerekmektedir.

* 2. nolu istemde karakterize edilmek istenen 1. nolu istemde bahsedilen yüksek basınç üreten hava pompasında yer alan hava yön valfidir (11). Bu nedenle 2. nolu istem "... karakterize edilen 1. nolu istemde bahsedilen yüksek basınç üreten hava pompasındaki hava yön valfi (11) olması" şeklinde sonlandırılmamalıdır.

* 3. nolu istemde, iki cümle araya ";" konularak "... ayrılmaktadır. Birinci bölümün (18) altında yer alan kapak(17) ..." (sayfa 7, satır 28) birleştirilmek suretiyle verilmiştir. Bir istem cümlesi tek bir cümle olacak şekilde oluşturulmalıdır. Bu nedenle 3. nolu istem tek bir cümle yapısına sahip olacak şekilde ifade edilmelidir.

* 4. nolu istemde, 2. nolu istemde olduğu gibi, istemin sonunun "... karakterize edilen cümlesinin yukarıda bahsedilen istemlerde bahsedilen yüksek basınç üreten hava pompasındaki hava filtresi (21) olmasıdır." şeklinde düzeltilmelidir.

* 5. nolu istem, 2 ayrı cümleden oluşmaktadır. Bir istem cümlesi tek bir cümle olmalıdır. Ayrıca 5. nolu istemde, "... tutma kolunun (2) döndürülme suretiyle, ayağın (25) ise sabitleme pimi (24) çekilerek gövdeden ayrılması korunmak istenmektedir. Bu şekilde korunma istendiğinde, 5. nolu istemin " Önceki istemlerde bahsedilen yüksek basınç üreten hava pompasının sökülme süreci olup, özelliği; tutma kolunun (2) döndürülme suretiyle, ayağın (25) ise sabitleme pimi (24) çekilerek gövdeden ayrılabilir olması" şeklinde düzeltilmelidir.

T.C.
TÜRK PATENT ENSTİTÜSÜ
Patent Dairesi Başkanlığı

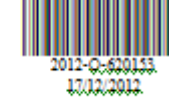

Sayı : B.14.1.TPE.0.10.01- XXXXXXXX
Konu : İncelemeli Patent Belgesi

Hipodrom Cad. No:115
Yenişehir - ANKARA
Tel: (312) 303 10 00
Fax: (312) 303 12 20
İsli Resmî Tasıhtır

XXXXXXXXXX
XXXXXXXXXX
ISPARTA

İlgi: 15/03/2011 tarih ve - referanslı başvurumuz.

İlgide kayıtlı başvurunuza ait inceleme raporu değerlendirilmiş ve başvurunuza 551 Sayılı Patent Haklarının Korunması Hakkında Kanun Hükmünde Kararnamenin 62 nci maddesi uyarınca incelemeli patent verilmesine karar verilmiştir.

Söz konusu başvurunuza, incelemeli patent verilebilmesi için 250 TL tutarındaki patent belgesi düzenleme ücretinin, bildirim tarihinden itibaren üç ay içinde ödenmesi gerekmektedir.

Ancak, bu süre bitmeden 75 TL tutarındaki ek süre talep ücretinin ödenerek ek üç aylık süre talep edilmesi durumunda ise, yine bu bildirim tarihinden itibaren altı ay içinde incelemeli patent belgesi düzenleme ücretinin ödenmesi ve banka dekont aslının Enstitümüze gönderilmesi gerekmektedir. Aksi takdirde başvurumuz geri alınmış sayılacaktır.

Bilgilerinizi rica ederim.

XXXXXXXXXXXX
Enstitü Başkanı a.
Patent Uzmanı

Belge Karar Yazısı

Belge Düzenleme Ücreti

TÜRK PATENT [] ENSTİTÜSÜ	TPE-P-122 ÜCRET ÖDEME FORMU	TPE Barkod Alanı
Bu form u, sadece yıllık ya da belge düzenleme ücretinin ödenmesi için kullanınız.		
Başvuru/ Belge No		
Başvuru Sahibi Gerçek kişi ise ad ve soyad, tüzel kişi ise kuruluşun tam ve açık unvanını yazınız.		
TC Kimlik/Vergi No Gerçek kişiler için T.C. kimlik no, tüzel kişiler için vergi no ve dairesini giriniz.		
Vekil Adı Soyadı -Sicil No Patent vekili varsa, vekil ad-soyadı/firma unvanı ile vekil sicil nosunu giriniz.		
Referans No Vekil veya başvuru sahibinin kendi verebileceği referans numarasını giriniz.		
Ücret Ödemesi yapılan ücreti belirtiniz.	<input type="checkbox"/> Yıllık Ücret ([] yılı - [] yıl) ücreti Ödemesi yapılan yıllık ücretin hangi yılın ücreti olduğunu belirtiniz. Örneğin; 2008 yılında yapılan bir patent başvurusunun 2. yıl ücreti 2009 yılı, 3. yıl ücreti 2010 yılı vb. ücretidir.	[] TL
	<input type="checkbox"/> Belge Düzenleme Ücreti	250 TL
	<input type="checkbox"/> Eksik Ücret Yıllık ya da belge düzenleme ücretlerinin eksik yabıdığı durumlarda, eksik kısımların tamamlanması için kullanınız.	[] TL
Elder İlgili ücretin ödendiğini gösteren dokümanları gönderiniz.	<input type="checkbox"/> www.turkpatent.gov.tr üzerinden ödendiğini gösterir belge	
Talep Başvuru patent vekili aracılığıyla yapılıyorsa bu kısımda vekil imzası bulunmalıdır. Vekil aracılığıyla yapılmıyorsa, başvuru sahibi (tüzel kişi ise) kaşesi ve yetkili bir kişinin imzası, başvuru sahibi (gerçek kişi ise) imzası bulunmalıdır. Başvuru sahibi birden çok ise, her birinin imzası/kaşesi bulunmalıdır.	Yukarıda bilgileri verilen başvurumla ilgili talebimin işleme alınmasını arz ederim.	
	İmza/Kaşe	Tarih (gün/ay/yıl)
		[]/[]/[]
Açıklamalar	Yıllık ücret her yıl vadesinde (başvuru tarihine takabül eden ay ve gündü) peşinen ödenmelidir. Belirli bir vadede ödenmeyen yıllık ücretler, ek bir ücret ile veya ille vadeyi takip eden 5 ay içinde ödenmelidir. Yıllık ücretin bu süre içinde de ödenmemesi halinde başvurular geçersiz sayılır. Belge düzenleme ücreti, belge katar yazılım tarafına bildirildiği tarihten itibaren 3 ay içinde ödenmelidir. Ücret Ödeme Formu ve diğerleri aşağıdaki adresce gönderiniz. TÜRK PATENT ENSTİTÜSÜ Patent Dairesi Başkanlığı Hipodrom Cad. No: 115 06330 Yenimahalle - ANKARA TPE'nin benlik hesap numaralarına www.turkpatent.gov.tr adresinden erişebilirsiniz. Formda yer alan kutucukları gereksiz yere doldürmünüz ve çıkmasını kullanınız. Ocak 2012	

İncelemeli Patent Belgesi



PATENT PROSEDÜRÜ



BULUŞ

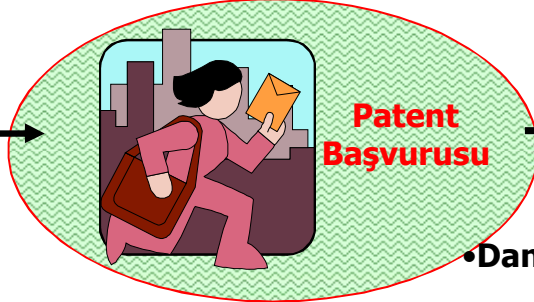

Patent
Başvurusu

- Rusya
- Danimarka
- İsveç
- Avusturya
- EPO
- TPE*



Şekli
İnceleme



Araştırma
Raporu

Yayın
18 Ay



Sistem
Tercihi



İncelemesiz
Sistem
Tercihi

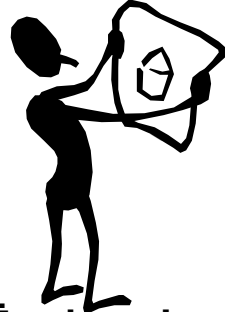

İncelemesiz
Patent Belgesi
7 Yıl

İncelemeli
Sistem
Tercihi

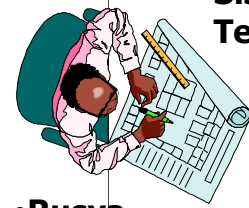

- Rusya
- Danimarka
- İsveç
- Avusturya
- TPE*



İNCELEMELİ
PATENT
BELGESİ
20 YIL

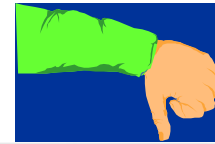

RED

Faydalı Model Belgesi

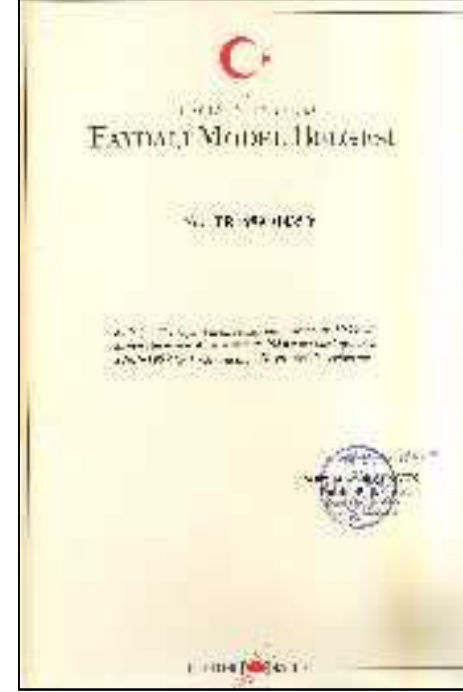

Faydalı Model

- **Basit buluşlar**
- **Daha çabuk ve ucuz (araştırma ve inceleme yok)**
- **Sadece yenilik ve sanayiye uygulanabilirlik (buluş basamağı yok)**
- **İtiraz sistemi**
- **10 yıllık koruma**

FAYDALI MODEL VERİLEMEYECEK KONULAR

Buluş sayılmayan ve patent verilemeyecek konulara ek olarak

- Usuller
- Bu usuller sonucunda elde edilen ürünler
- Kimyasal maddeler

hakkında faydalı model belgesi verilemez.

FAYDALI MODEL PROSEDÜRÜ

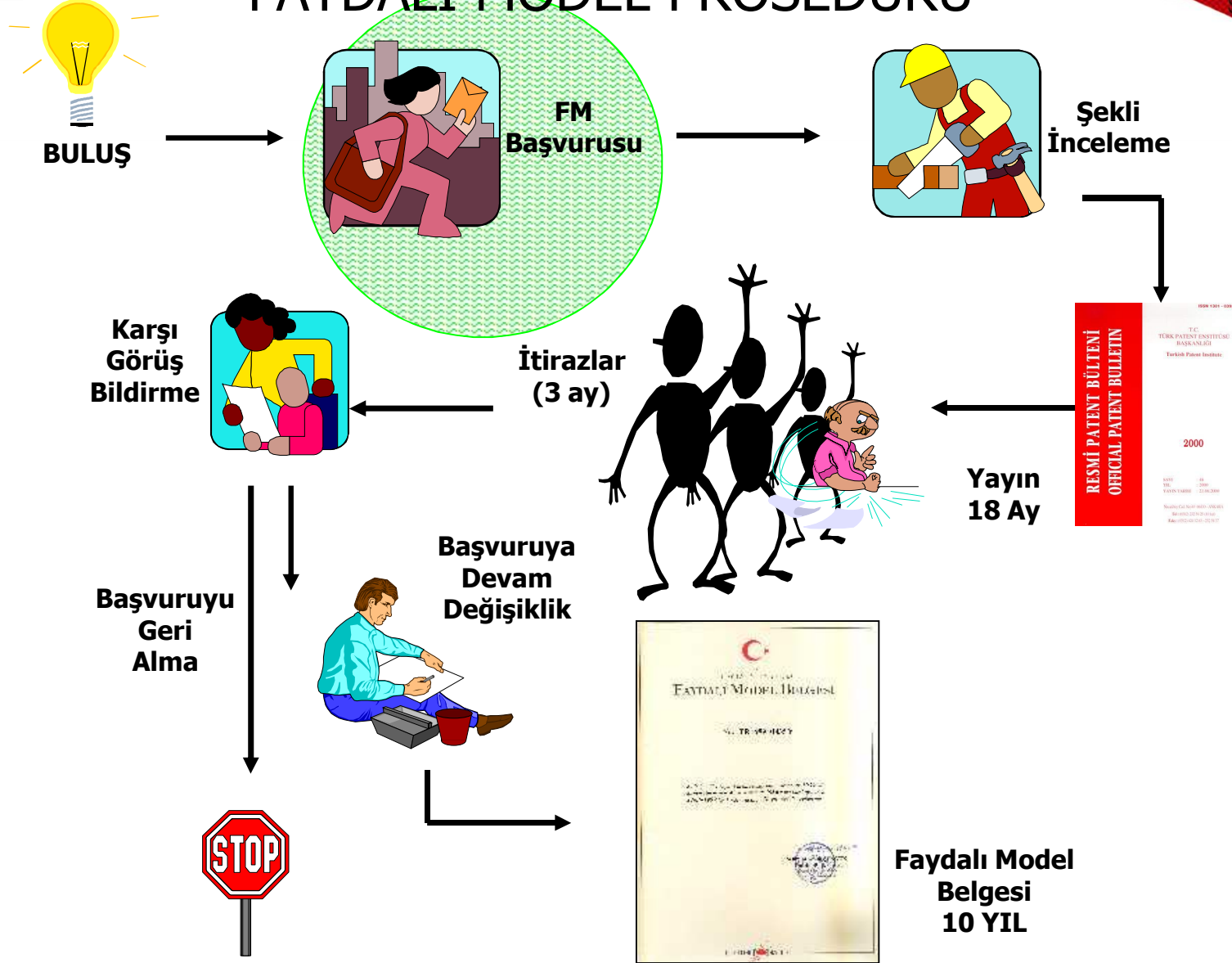

PATENT

FAYDALI MODEL

Yenilik	<input checked="" type="checkbox"/>	Yenilik	<input checked="" type="checkbox"/>
Buluş Basamağı	<input checked="" type="checkbox"/>	-----	<input checked="" type="checkbox"/>
Sanayiye Uygulanabilirlik	<input checked="" type="checkbox"/>	Sanayiye Uygulanabilirlik	<input checked="" type="checkbox"/>
Usuller ve Bu Usuller Sonucu Elde Edilen Ürünler	<input checked="" type="checkbox"/>	Usuller ve Bu Usuller Sonucu Elde Edilen Ürünler	<input checked="" type="checkbox"/>
Kimyasal Maddeler	<input checked="" type="checkbox"/>	Kimyasal Maddeler	<input checked="" type="checkbox"/>
20 Yıl (İncelemeli) 7 Yıl (İncelemesiz)		10 Yıl	
Araştırma / İnceleme	<input checked="" type="checkbox"/>	-----	<input checked="" type="checkbox"/>

Patentler ulusaldır...



**HER PATENT SADECE ALINDIĞI ÜLKENİN
SINIRLARI İÇİNDE GEÇERLİDİR**

DÜNYA PATENTİ
BİR PATENTİN TÜM DÜNYADA
GEÇERLİLİĞİ



PATENT

ULUSAL YASA
551 SAYILI KHK

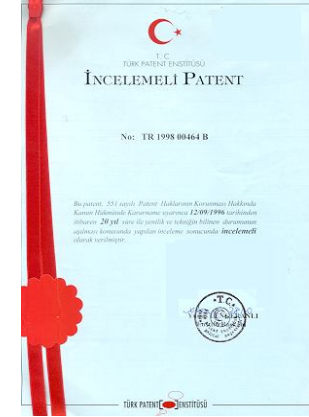

ULUSLARARASI
ANLAŞMALAR

PCT



EPC

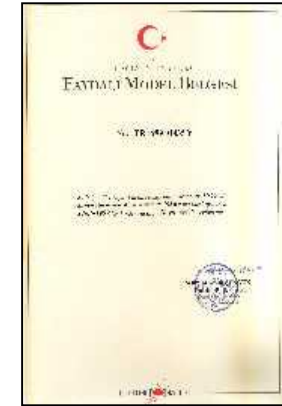

PATENT İŞBİRLİĞİ ANLAŞMASI (PCT)

Buluşların birden çok ülkede korunması istendiğinde, işlemleri kolaylaştırmak ve daha ekonomik hale getirmek amacıyla 1970 yılında imzalanmıştır.

01 OCAK 1996'da TÜRKİYE'de yürürlüğe girmiştir.



146 üye (01 Kasım 2012)

PCT Contracting States and Two-letter Codes (146 on 1 November 2012)



PCT SİSTEMİ

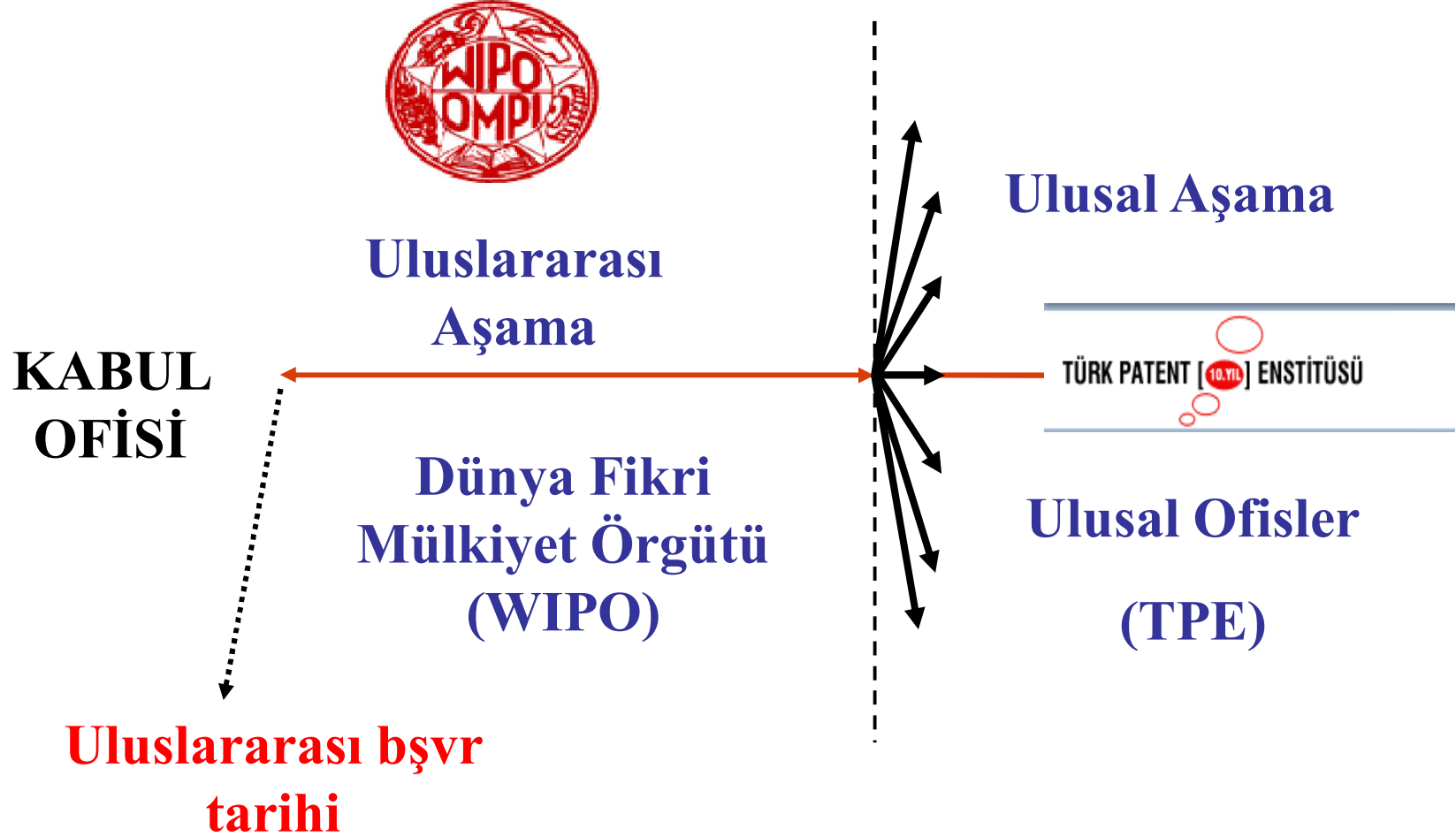



ULUSLARARASI SAFHA

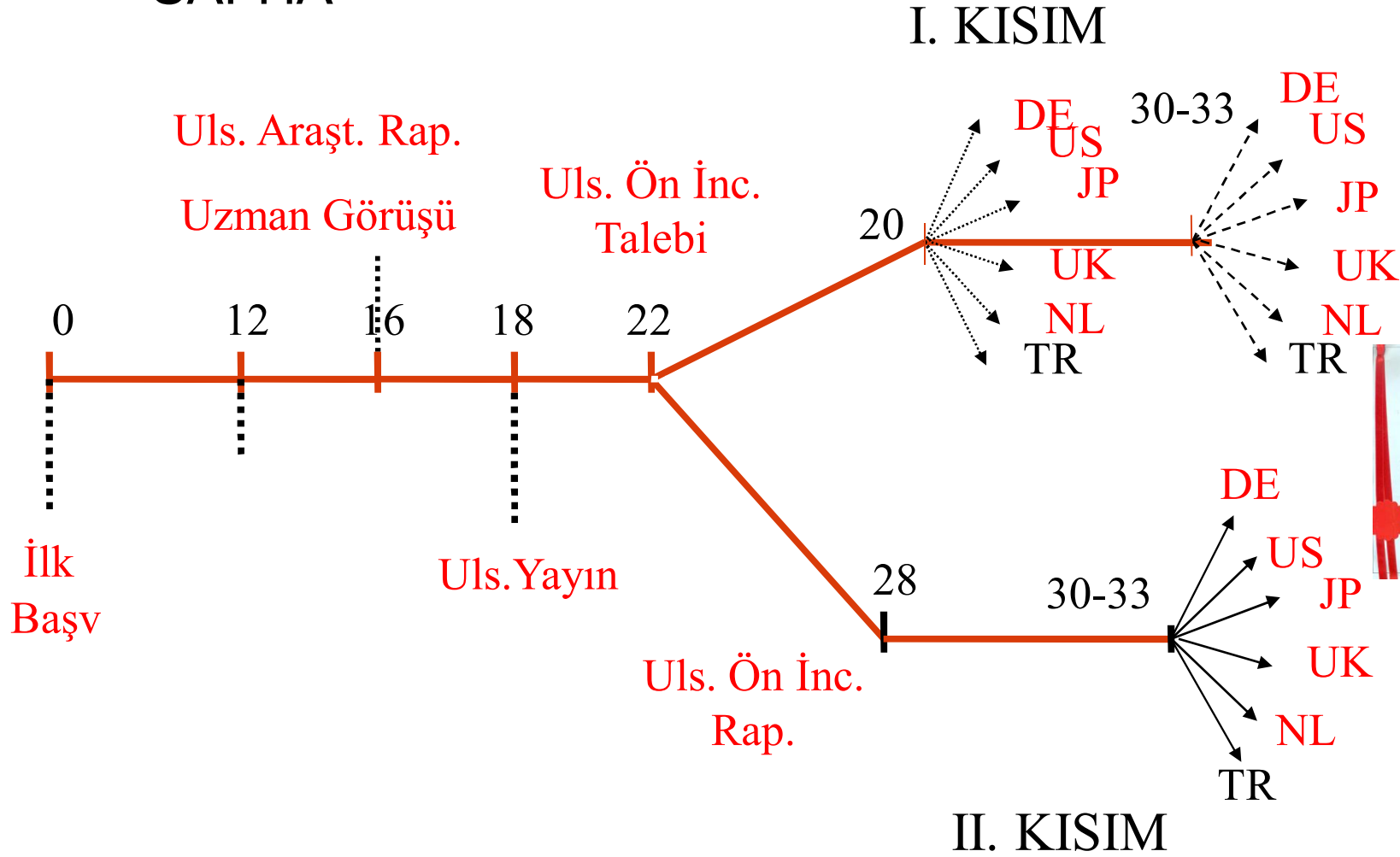

AVRUPA PATENT SÖZLEŞMESİ (EPC)

Buluşların korunması konusunda Avrupa ülkeleri arasında işbirliği oluşturmak ve patent verilmesi işlemini tek bir prosedürle yapmak amacıyla 05 Ekim 1973'te imzalanmıştır.

01 KASIM 2000'DE TÜRKİYE 20. üye ülke olmuştur.



Avrupa
Patent Ofisi
(EPO)

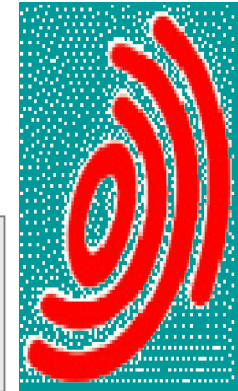

38 üye ülke

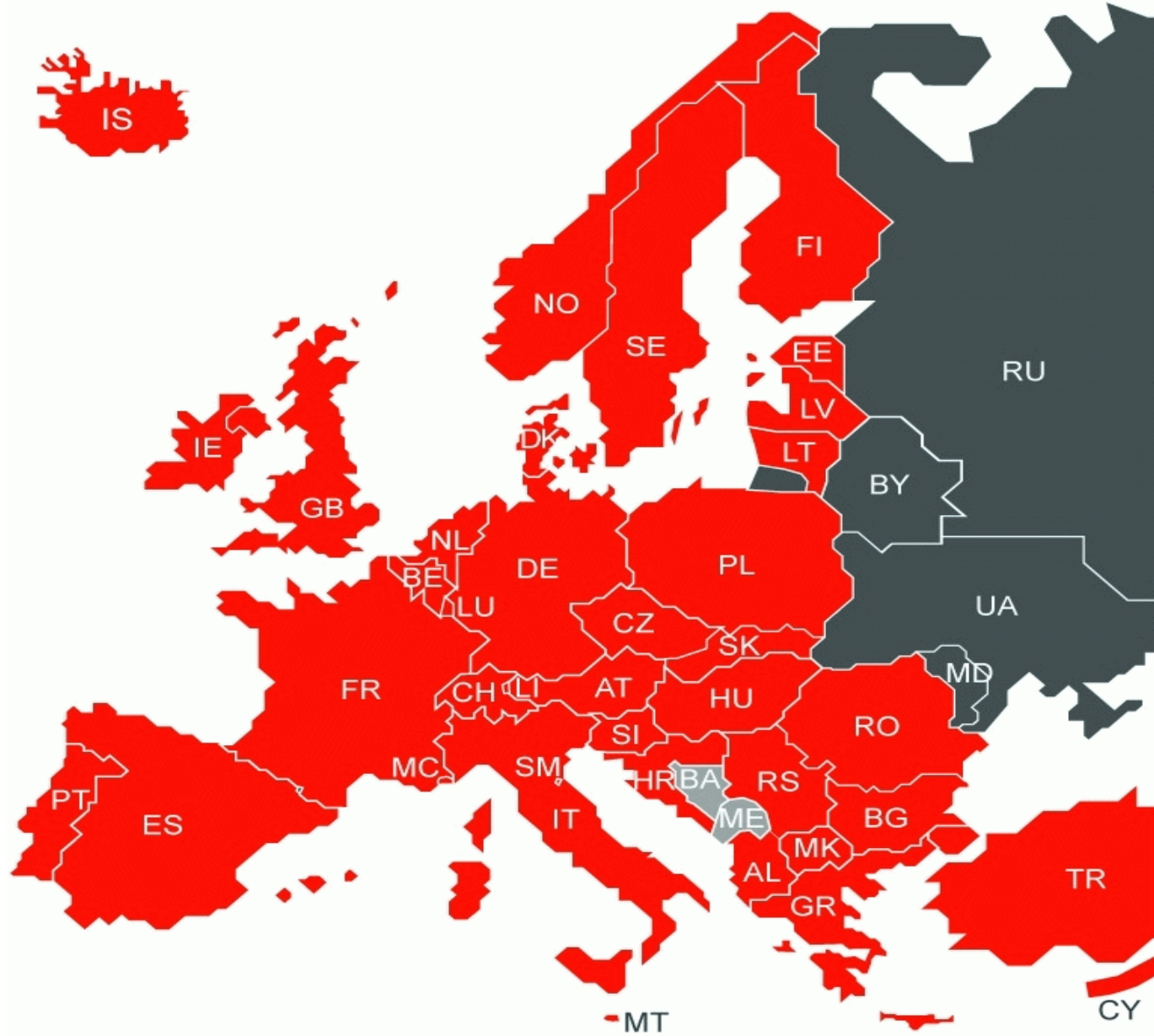

EPC

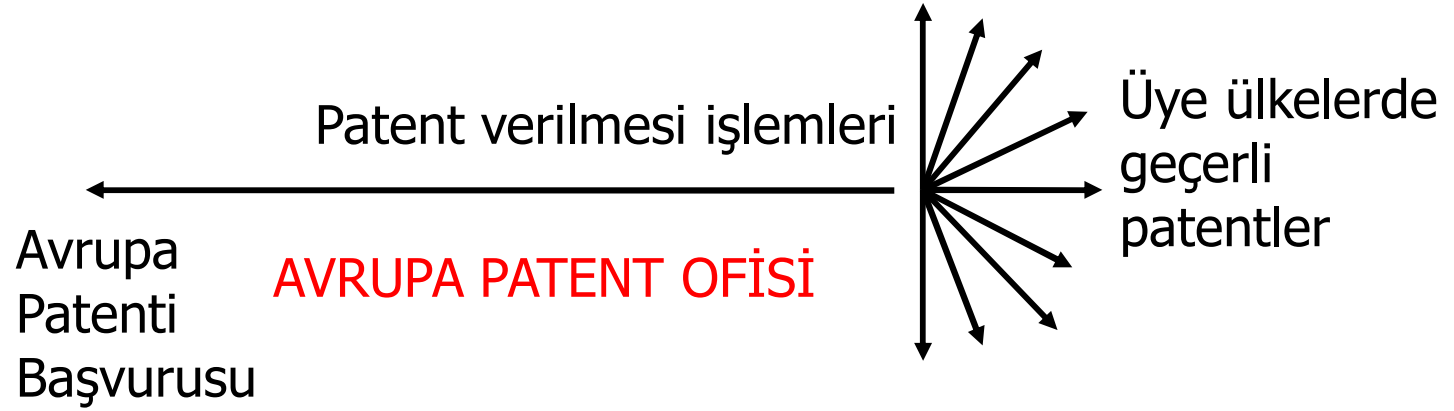

- **Tek bir başvuru ile 38 +2 ülkede geçerli patent**
- **Aynı zamanda, Bosna Hersek ve Makedonya içinde koruma talebinde bulunulabilmektedir.**

Rüçhan Hakkı

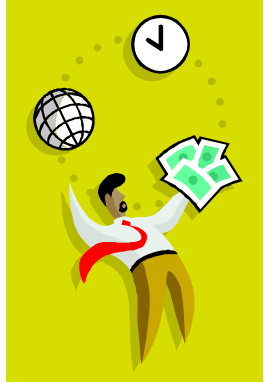

- **Bir ulusal Ofise patent veya faydalı model başvurusunda bulunulduktan sonra 12 ay içerisinde rüçhan hakkından yararlanabilirler.**
- **Bu 12 aylık süre içerisinde kullanılmayan rüçhan hakkı düşer.**

Sergiden doğan rüçhan hakkı



- **Türkiyede açılan ulusal veya uluslararası sergilerde veya**
- **Paris Sözleşmesine taraf ülkelerde açılan resmi veya resmi olarak tanınan sergilerde,**
- **Patent veya faydalı model belgesi konusunu kapsayan ürününü teşhir edenler, sergideki teşhir tarihinden itibaren 12 ay içerisinde rüçhan hakkından yararlanabilirler.**



Bir Patent Başvurusu veya Patent Üzerindeki Hak Tesisi:

- Bir patent başvurusu veya patent:
 - a- Devredilebilir
 - b- Miras yolu ile intikal edilebilir.
 - c- Kullanma hakkı lisans konusu olabilir.
 - d- Rehin edilebilir.
- * Bir patent başvurusu veya patent üzerinde **birden fazla başvuru sahibi olduğunda**, bu patent hakkının bölünmesi mümkün değildir.

MALİYETLERİ

Faydalı Model

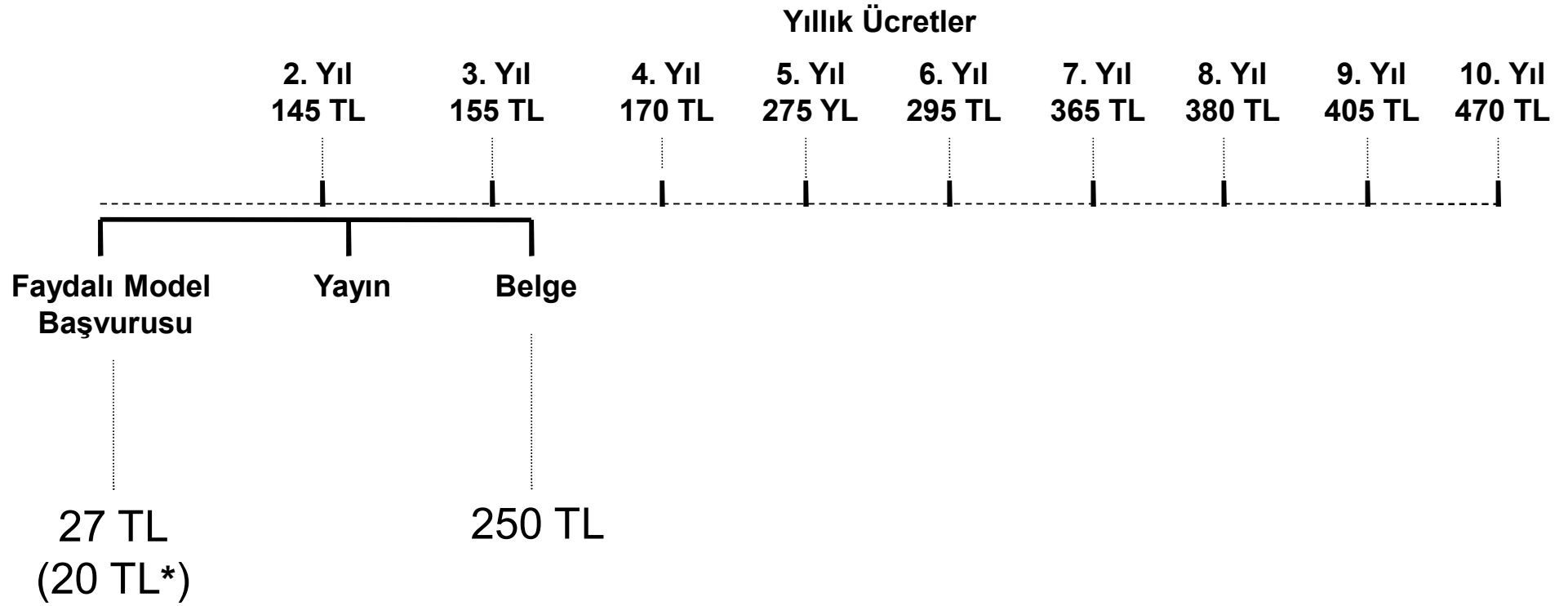

* Online Başvuru Ücreti

İncelemesiz Patent

Yıllık Ücretler

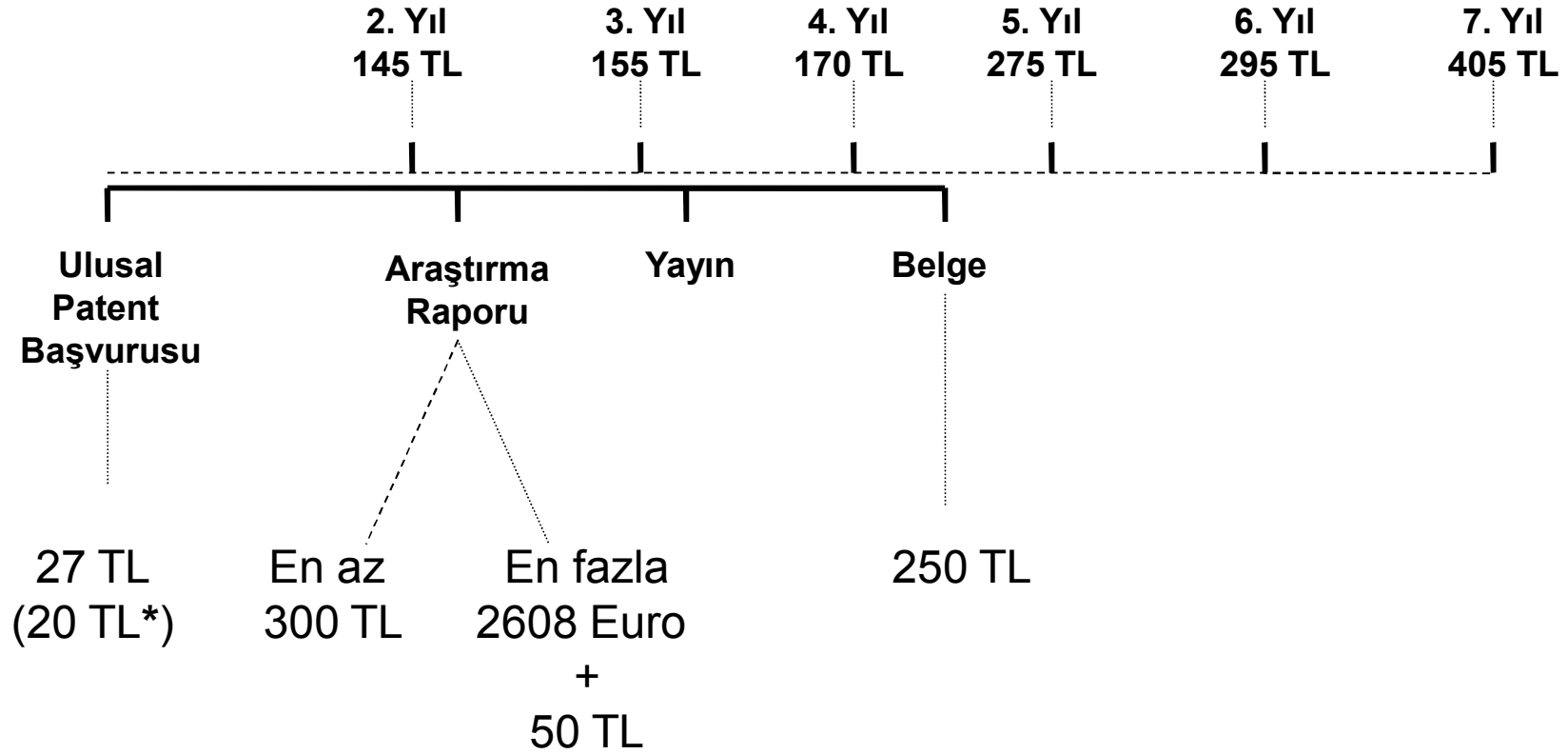

* Online Başvuru Ücreti

İncelemeli Patent

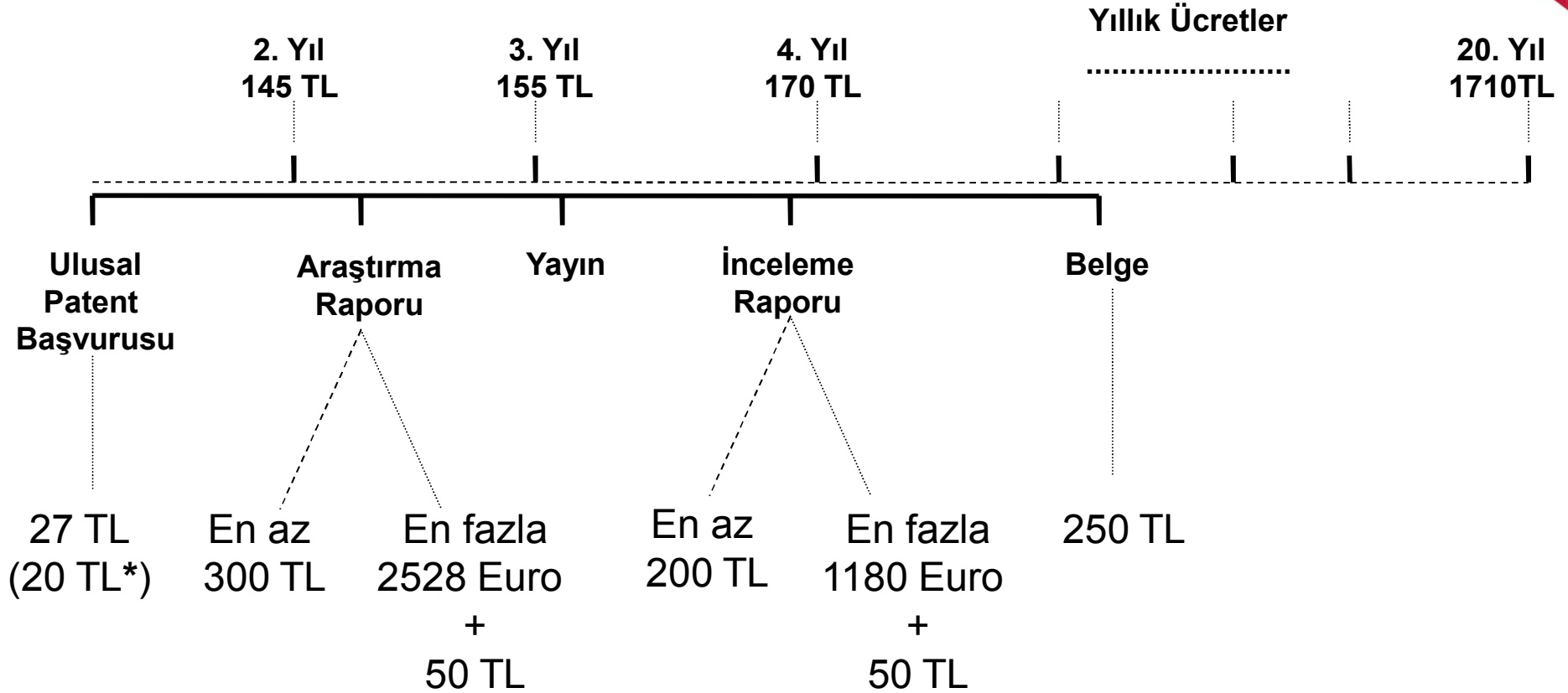

* Online Başvuru Ücreti

Patent Teşvikleri

- TÜBİTAK Teşvikleri
 - ✓ Patent, başvuru esnasındayken verilir
(patent harcamaları esnasında/hemen sonrasında)
- KOSGEB Teşvikleri
 - ✓ Patent, belge olduktan sonra verilir
(harcamalardan çok sonra)

Patent Teşvikleri

BEDAVA
PATENT



TÜBİTAK Teşvikleri

TÜBİTAK ve TÜRK PATENT ENSTİTÜSÜ
işbirliğinde gerçekleştirildi

Patent Başvurusu Teşvik ve Destekleme
Esasları **21.09.2006** tarihi itibarıyla
yürürlüğe girmiştir

TÜBİTAK Teşvikleri

Teşviklerden

Tüm T.C. vatandaşları

Türkiye sınırları içerisinde faaliyet gösteren, Türk hukukuna göre kurulmuş ve **Türk tabiiyetinde olan şirketler**

Üniversiteler, kamu kurum ve kuruluşları

yararlanabilir

TÜBİTAK Teşvikleri

Bir yıl içinde

tüzel kişiler en fazla 20 patent başvurusu

gerçek kişiler en fazla 5 patent başvurusu

için teşviklerden yararlanabilir

TÜBİTAK Teşvikleri

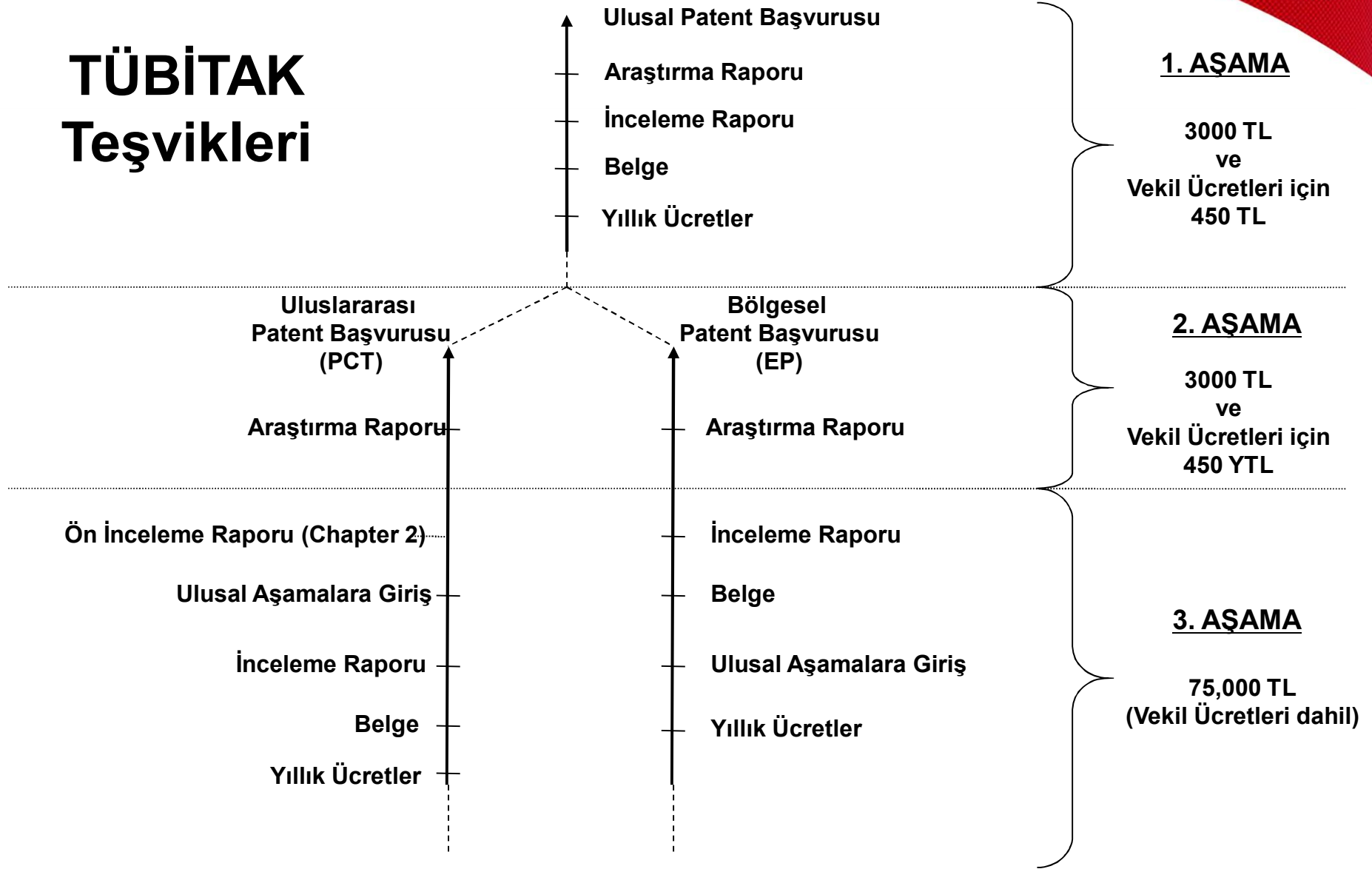

TEŞEKKÜRLER

www.turkpatent.gov.tr
info@tpe.gov.tr

bdaloglu@tpe.gov.tr

Tel: (312) 303 12 03

A. Bülent DALOĞLU
Patent Uzmanı

